

**Red® Azalea® Major**

CE

Benutzergewicht: max. 135 kg

**Grundpreis: 4.837,00**

Kunden-Nr.:

Ansprechpartner:

Kommission:

Bitte kreuzen Sie die gewünschten Optionen an - falls nicht, wird Standard geliefert ◆ Standard-Konfiguration ○ Option ohne Aufpreis  
 Um dieses Formular optimal verwenden zu können, nutzen Sie bitte die aktuellste Version des Adobe Reader: <https://get.adobe.com/de/reader/>

Art.-Nr.	Beschreibung	Gewicht des Patienten =	kg	Preis
BNH0019	Red® Azalea® Major			4.837,00
BNH8000	Sonderbau			auf Anfrage
<b>ANTRIEBSVERSION</b>				
BNH0020	16" inkl. Transiträder mit fester Achse inkl. Trommelbremse			446,00
BNH0025	24" mit Standard-Radnabe			◆
BNH0030	24" mit Trommelbremse, Bedienung durch Begleitperson			401,00
<b>RAHMEN</b>				
BNH0036	Major (+ 50 mm Sitzhöhe und Rahmenlänge)			◆
<b>SITZ</b>				
<b>SITZBREITE</b>				
BNH0040	390 mm (-20 mm als Option)			○
BNH0050	440 mm (-20 mm als Option)			◆
BNH0060	490 mm (-20 mm als Option), (NC: +100 mm Rückenbreitenerweiterung)			○
<b>SITZBREITENVERSTELLUNG</b>				
BNH0065	Sitzbreitenverstellung + 50 mm			◆
BNH0075	Sitzbreitenverstellung + 100 mm (nur mit 16" Transiträdern), (NC: Einhandbremse)			○
BNH0085	ohne Sitzbreitenverstellung (NC: +100 mm Rückenbreitenerweiterung)			○
<b>SITZTIEFE</b>				
BNH0105	480 - 550 mm inkl. Rahmenverlängerung			◆
<b>SITZHÖHE</b>				
BNH0125	500 mm			◆
<b>SITZWINKEL</b>				
BNH0127	Negativer Sitzwinkel -1° bis +23° (Std. +1° bis +24°) (NC: elektrische Sitz- und Rückenwinkelverstellung)			○
<b>SITZTYP</b>				
BNH0130	Tiefenverstellbar			◆
<b>SITZKISSEN</b>				
BNH0165	Sitzkissen <b>Flo-Shape</b>			◆
BNH0180	Ohne Sitzkissen (nur Sitzplatte)			-38,00
<b>Spezielle Sitzkissen zur optimalen Positionierung und Dekubitusprophylaxe finden Sie im Invacare Gesamtkatalog für Händler.</b>				
<b>SITZPOLSTERUNG</b>				
BNH0191	Schwarz Velours			○
BNH0201	Schwarz mit PU-beschichtetem Bezug aus Stretch-Material			◆
BNH0202	Schwarz atmungsaktiv			○
<b>RÜCKEN FLEX III</b>				
<b>RÜCKENBREITENERWEITERUNG</b>				
BNH0205	+ 50 mm (NC: Invacare® <b>Matrx</b> Positionierungsrücken)			○
BNH0206	+ 100 mm (NC: Ergorücken, Invacare® <b>Matrx</b> Positionierungsrücken)			○
BNH0207	Ohne Rückenbreitenerweiterung			◆

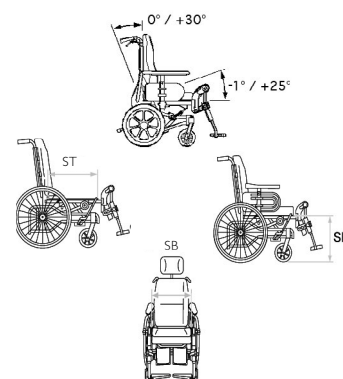

0165

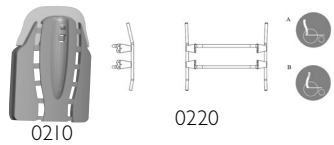
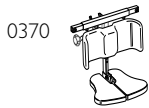
<b>RÜCKENAUSFÜHRUNG</b>																																									
BNH0210	Rückenplatte, in der Breite und in der Höhe anpassbar (NC: Schiebegriffe mit Bügel inkl. Kopfstützensaufnahme, laterale Positionierungspads)		◆																																						
BNH0220	Ergorücken, anpassbar und umdrehbar; Spannung anpassbar über Klettstreifen, ergonomisch geformte Rückenrohre für zwei versch. Körpertypen (NC: Schiebegriffe mit Bügel inkl. Kopfstützensaufnahme)	392,00																																							
<b>INVACARE MATRIX POSITIONIERUNGSRÜCKEN</b>																																									
<b>NC für alle Invacare® Matrix Positionierungsrücken:</b> Schiebegriffe mit Bügel, Seitenpelotten, Seitenpelottenbefestigung, laterale Positionierungspads, Rückeneinlegekeile)																																									
BNH0221	Invacare® <b>Matrix Elite E2</b> , inkl. montierter 2-Punkt-Befestigung, Rücken beigelegt	893,00																																							
BNH0223	Invacare® <b>Matrix Elite E2 Deep</b> , inkl. montierter 2-Punkt-Befestigung, Rücken beigelegt	1.094,00																																							
BNH0225	Invacare® <b>Matrix PB</b> , inkl. montierter 2-Punkt-Befestigung, Rücken beigelegt (NC: Invacare Matrix Rückenhöhe 460 mm)	893,00																																							
<b>BEI WAHL EINES Invacare® Matrix-POSITIONIERUNGSRÜCKENS BITTE GEWÜNSCHTE RÜCKENHÖHE AUSWÄHLEN:</b>																																									
BNH0233	410 mm		○																																						
BNH0235	460 mm		○																																						
BNH0234	510 mm		○																																						
<b>BEI WAHL EINES INVACARE MATRIX ELITE E2 / E2 DEEP POSITIONIERUNGSRÜCKEN BITTE GEWÜNSCHTE RÜCKENBREITE AUSWÄHLEN: (BITTE NEBENSTEHENDE TABELLE BEACHTEN)</b>																																									
BNH0241	360 mm (empfohlen für eine Brustkorbbreite von 265 mm)		○																																						
BNH0242	380 mm (empfohlen für eine Brustkorbbreite von 290 mm)		○																																						
BNH0243	410 mm (empfohlen für eine Brustkorbbreite von 315 mm)		○																																						
BNH0244	430 mm (empfohlen für eine Brustkorbbreite von 340 mm)		○																																						
BNH0245	460 mm (empfohlen für eine Brustkorbbreite von 370 mm)		○																																						
BNH0246	480 mm (empfohlen für eine Brustkorbbreite von 390 mm)		○																																						
BNH0247	510 mm (empfohlen für eine Brustkorbbreite von 420 mm)		○																																						
		<table border="1"> <thead> <tr> <th rowspan="2">Sitzbreite in mm</th> <th colspan="6">Rückenbreite Invacare Matrix Elite E2 / E2 Deep Rücken</th> </tr> <tr> <th>360</th> <th>380</th> <th>410</th> <th>430</th> <th>460</th> <th>480</th> <th>510</th> </tr> </thead> <tbody> <tr> <td>390</td> <td>✓</td> <td>✓</td> <td>✓</td> <td>x</td> <td>x</td> <td>x</td> <td>x</td> </tr> <tr> <td>440</td> <td>x</td> <td>x</td> <td>✓</td> <td>✓</td> <td>✓</td> <td>x</td> <td>x</td> </tr> <tr> <td>490</td> <td>x</td> <td>x</td> <td>x</td> <td>x</td> <td>✓</td> <td>✓</td> <td>✓</td> </tr> </tbody> </table>		Sitzbreite in mm	Rückenbreite Invacare Matrix Elite E2 / E2 Deep Rücken						360	380	410	430	460	480	510	390	✓	✓	✓	x	x	x	x	440	x	x	✓	✓	✓	x	x	490	x	x	x	x	✓	✓	✓
Sitzbreite in mm	Rückenbreite Invacare Matrix Elite E2 / E2 Deep Rücken																																								
	360	380	410	430	460	480	510																																		
390	✓	✓	✓	x	x	x	x																																		
440	x	x	✓	✓	✓	x	x																																		
490	x	x	x	x	✓	✓	✓																																		
<b>RÜCKENBEZUG / KISSEN</b>																																									
BNH0240	Überzug für Ergorücken		○																																						
BNH0250	Rückenkissen Laguna (laterale Unterstützung), (NC: laterale Positionierungspads)		◆																																						
BNH0260	Rückenkissen Mistral 2 (seitliche Hüftunterstützung) (NC: Rückenpolsterung Schwarz atmungsaktiv, Seitenpelotten Standard, laterale Positionierungspads)	223,00																																							
BNH0270	Rückenkissen Passad 2 (mit Schulterstützen), (NC: laterale Positionierungspads)	255,00																																							
BNH0300	Ohne Rückenkissen (NC: laterale Positionierungspads)	-55,00																																							
BNH0305	XL-Überzug für Ergorücken (Überzug wird eine Nummer größer als gewählte Sitzbreite geliefert)		○																																						
<b>RÜCKENPOLSTERUNG</b>																																									
BNH0311	Schwarz Velours		○																																						
BNH0321	Schwarz mit PU-beschichtetem Bezug aus Stretch-Material		◆																																						
BNH0322	Schwarz, atmungsaktiv		○																																						
<b>SCHIEBEGRIFFE</b>																																									
BNH0335	Schiebegriffe mit Bügel		◆																																						
BNH0343	Schiebegriffe mit Bügel, inkl. Aufnahme für Rea Kopf- und Nackenstütze		○																																						
BNH0345	Schiebebügel, winkeleinstellbar (NC: Anbauhalterung Viamobil und Viamobil Plus)	256,00																																							
<b>SITZEINHEIT</b>																																									
<b>SITZ- UND RÜCKENVERSTELLUNG</b>																																									
BNH0350	Sitz- und Rückenwinkelverstellung über Gasdruckfeder (Begleitperson)		◆																																						
BNH0360	Elektrische Sitz- und Rückenwinkelverstellung (NC: Anbauhalterung Viamobil und Viamobil Plus)	1.556,00																																							
<b>VERRIEGELUNG</b>																																									
BNHI263	Verriegelung für Sitz- und Rückenverstellung über Gasdruckfeder		○																																						
<b>BEINSTÜTZEN / FUSSPLATTEN</b>																																									
<b>ZENTRALE BEINSTÜTZE</b>																																									
BNH0370	Einteilige Beinstütze mit Wadenplatte und Fußplatten (NC: Beinstützensaufnahme hoch, Beinstützensaufnahme 90°, Schutzbezug für Fußauflagen, Bodypoint Ankle Huggers, Abduktionskeil, Klinik-Kit, Set mit Schnellverschlusschrauben)	436,00																																							

<b>BEINSTÜTZENAUFNAHME</b>			
BNH0375	Niedrig, Standard		◆
BNH0376	Hoch, für lange Beinlängen		○
BNH0378	Beinstützenaufnahme 90° (NC: Beinstützenoberteile 80° und 90°, Amputationsbeinstütze)		○
<b>BEINSTÜTZENOBERTHEILE LINKS</b>			
BNH0380	Beinstützenoberteil hochschwenkbar inkl. Waden- und Kniepolster, links (NC: einteiliges Fußbrett mit kurzem Einsteckrohr, Fußplatten mit kurzem Einsteckrohr, Wadenbänder)		◆
BNH0390	Beinstützenoberteil 80°, nach außen und innen abschwenkbar, links - Alu 2003 (NC: 50 mm Rahmenverlängerung)		○
BNH0400	Beinstützenoberteil 90°, nach außen und innen abschwenkbar, links - Alu 2003 nur mit tiefen- und winkelverstellbarer Fußplatte links mit kurzem Einsteckrohr (NC: Rahmenverlängerung 50 mm, Vorderräder 200 mm Durchmesser)		○
BNH0410	Amputationsbeinstütze, links	420,00	
BNH0420	Ohne Beinstütze, links	-60,00	
<b>BEINSTÜTZENOBERTHEILE RECHTS</b>			
BNH0430	Beinstützenoberteil hochschwenkbar inkl. Waden- und Kniepolster, rechts (NC: einteiliges Fußbrett mit kurzem Einsteckrohr, Fußplatten mit kurzem Einsteckrohr, Wadenbänder)		◆
BNH0440	Beinstützenoberteil 80°, nach außen und innen abschwenkbar, rechts - Alu 2003 (NC: 50 mm Rahmenverlängerung)		○
BNH0450	Beinstützenoberteil 90°, nach außen und innen abschwenkbar, rechts - Alu 2003 (NC: feste Fußplatten rechts, Fußplatte tiefen- und winkelverstellbar rechts mit langem Einsteckrohr, Rahmenverlängerung 50 mm, Vorderräder 200 mm Durchmesser)		○
BNH0460	Amputationsbeinstütze rechts	420,00	
BNH0470	Ohne Beinstütze, rechts	-60,00	
<b>EINTEILIGES FUSSBRETT (NC: BODYPOINT ANKLE HUGGERS)</b>			
BNH0475	Einteiliges Fußbrett, winkel- und tiefenverstellbar, kurzes Einsteckrohr	250,00	
BNH0476	Einteiliges Fußbrett, winkel- und tiefenverstellbar, langes Einsteckrohr	250,00	
<b>FUSSKASTEN, GEPOLSTERT</b>			
BNH0477	Fußkasten gepolstert, kurze Einsteckrohre (NC: Wadenbänder, Bodypoint Ankle Huggers)	1.109,00	
<b>FUSSPLATTEN LINKS</b>			
BNH0510	Fußplatte fest, mit langem Einsteckrohr und Fersenband, links (440 - 510 mm) (NC: Bodypoint Ankle Huggers, Schutzbezug für Fußauflagen)		○
BNH0520	Fußplatte tiefen- und winkelverstellbar, mit langem Einsteckrohr und Fersenband, links (440 - 510 mm)	100,00	
<b>FUSSPLATTEN RECHTS</b>			
BNH0570	Fußplatte fest, mit langem Einsteckrohr und Fersenband, rechts (440 - 510 mm) (NC: Bodypoint Ankle Huggers, Schutzbezug für Fußauflagen)		○
BNH0580	Fußplatte tiefen- und winkelverstellbar, mit langem Einsteckrohr und Fersenband, rechts (440 - 510 mm)	100,00	
<b>ARMLEHNEN / SEITENTEILE</b>			
<b>ARMLEHNEN LINKS</b>			
BNH0600	Höhenverstellbare Armlehne links (NC: halbseitiger Therapietisch links)		◆
BNH0605	Armlehne höheninstellbar, breites Polster LH (nur mit 16" Transiträdern), (NC: halbseitiger Therapietisch links)		◆
BNH0606	Armlehne mit Positionierungsauflage, links (NC: halbseitiger Therapietisch links)		◆
BNH0607	Armlehne verstärkt, extra hoch (+ 60 mm), höhenverstellbar, breites Polster links (nur mit 16" Hinterrädern) (NC: Therapietisch Plexiglas oder mit Ellenbogenpolster, halbseitiger Therapietisch, links, Verriegelung für Therapietisch)	167,00	
BNH0610	Höhenverstellbare Armlehne, gepolstert links (SB-20 mm) (NC: Seitenteilbezug, Innenkissen für Seitenteilbezug, Therapietisch Plexiglas oder mit Ellenbogenpolster, halbseitiger Therapietisch, links, Verriegelung für Therapietisch, Set mit Schnellverschlusschrauben)	167,00	
BNH0615	Hemi-Armauflage links (NC: Therapietische, Verriegelung für Therapietisch, Set mit Schnellverschlusschrauben)	334,00	
BNH0620	Ohne Armauflage, links (NC: Seitenteilbezug, Innenkissen für Seitenteilbezug, Therapietische, Verriegelung für Therapietisch, Set mit Schnellverschlusschrauben)	-60,00	
<b>ARMLEHNEN RECHTS</b>			
BNH0630	Höhenverstellbare Armlehne rechts (NC: halbseitiger Therapietisch rechts)		◆



0380/0430



0390/0440

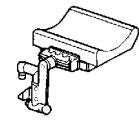

0410 / 0460



0475/0476

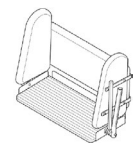

0477



Fußplatte test



Fußplatte verstellbar für festes Beinstützenoberteil



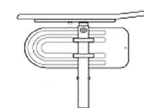

Fußplatte verstellbar für hochschwenkbares Beinstützenoberteil

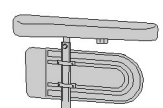

0600 / 0630



0605 / 0635

BNH0635	Höhenverstellbare Armlehne, links breites Polster (nur mit 16" Transiträdern), (NC: halbseitiger Therapietisch rechts)		○	
BNH0636	Armlehne mit Positionierungsauflage, rechts (NC: halbseitiger Therapietisch rechts)		◆	
BNH0637	Armlehne verstärkt, extra hoch (+ 60 mm), höhenverstellbar; breites Polster, rechts (NC: Therapietisch Plexiglas oder mit Ellenbogenpolster; halbseitiger Therapietisch rechts, Verriegelung für Therapietisch)	167,00		0606/0636
BNH0640	Höhenverstellbare Armlehne, gepolstert, rechts (SB-20 mm) (NC: Seitenteilbezug, Innenkissen für Seitenteilbezug, Therapietisch Plexiglas oder mit Ellenbogenpolster; halbseitiger Therapietisch rechts, Verriegelung für Therapietisch, Set mit Schnellverschlusschrauben)	167,00		
BNH0645	Hemi-Armauflage, rechts (NC: Therapietische, halbseitiger Therapietisch rechts, Verriegelung für Therapietisch, Set mit Schnellverschlusschrauben)	334,00		0610 / 0640
BNH0650	Ohne Armauflage, rechts (NC: Seitenteilbezug, Innenkissen für Seitenteilbezug, Therapietische, Verriegelung für Therapietisch, Set mit Schnellverschlusschrauben)	-60,00		
<b>ARMLEHNENZUBEHÖR</b>				
BNH0680	Seitenteilbezug		90,00	
BNH0690	Innenkissen für Seitenteilbezug		41,00	
<b>SITZUBEHÖR</b>				
BNH0710	Inkontinenzbezug		90,00	
BNH0720	Abduktionskeil		295,00	
<b>KOPFSTÜTZEN</b>				
BNH0730	Kopfstütze verstellbar, seitlich einstellbar (inkl. Halterung)		◆	
BNH0750	Kopfstütze verstellbar; seitlich einstellbar; mit Kinnunterstützung (inkl. Halterung)	222,00		
BNH0731	Invacare Matr× Elan Standard-Polster (260 mm)	195,00		
BNH0732	Invacare Matr× Elan Standard-Polster (360 mm)	195,00		
BNH0733	Invacare Matr× Elan Nacken-Polster (230 mm)	205,00		
BNH0734	Invacare Matr× Elan Nacken-Polster (310 mm)	205,00		
BNH0735	Invacare Matr× Elan Vierpunkt-Polster (230 x 177 mm)	399,00		
BNH0736	Invacare Matr× Elan Vierpunkt-Polster (280 x 250 mm)	399,00		
<b>HALTERUNGEN FÜR INVACARE MATRX KOPFSTÜTZENPOLSTER</b>				
BNH0742	Invacare Matr× Elan Montagematerial	299,00		
BNH0744	Invacare Matr× Elan erweitertes Montagematerial (mit zusätzlichem Gelenk)	349,00		
BNH0746	Invacare Matr× Loxx Montagematerial	229,00		
<b>KOPFSTÜTZENZUBEHÖR</b>				
BNH0740	Hygienebezug für Kopfstütze ohne Kinnunterstützung	46,00		
BNH0770	Nackenzstütze einstellbar		◆	
BNH0790	Klinik-Kit für Kopfstützen	28,00		
<b>RÜCKENZUBEHÖR</b>				
BNH0800	Seitenpelotte links, vielfach einstellbar <sup>1)</sup>	252,00		
BNH0810	Seitenpelotte rechts, vielfach einstellbar <sup>1)</sup>	252,00		
BNH0820	Seitenpelotte rechts, vielfach einstellbar, nach oben verlängert <sup>1)</sup>	268,00		
BNH0830	Seitenpelotte links, vielfach einstellbar, nach oben verlängert <sup>1)</sup>	268,00		
BNH0840	Seitenpelotte Standard, links <sup>1)</sup>	133,00		
BNH0850	Seitenpelotte Standard, rechts <sup>1)</sup>	133,00		
BNH0880	Seitenpelotte links, wegschwenkbar <sup>1)</sup>	241,00		
BNH0890	Seitenpelotte rechts, wegschwenkbar <sup>1)</sup>	241,00		
BNH0895	Seitenpelotte, links, vielfach einstellbar, wegschwenkbar <sup>1)</sup>	293,00		
BNH0896	Seitenpelotte, rechts, vielfach einstellbar, wegschwenkbar <sup>1)</sup>	293,00		
BNH0900	Seitenpelottenbefestigung		○	
BNH0905	Laterale Positionierungspads, Paar (mit Klett zur Positionierung zwischen Rückenpolster und Bezug)	213,00		
BNH0920	Rückeneinlegekeile (Paar)	45,00		
1) Seitenpelottenbefestigung				
<b>BEINSTÜTZENZUBEHÖR</b>				
BNH0930	Fußplattenverlängerung links (nur mit hochschwenkbarem Beinstützenoberteil und winkel- und tiefenverstellbarer Fußplatte; nicht mit Schutzbezug Fußauflagen)	44,00		

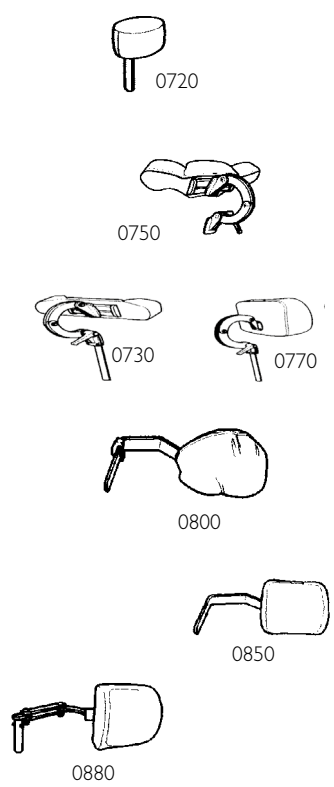

BNH0940	Fußplattenverlängerung rechts (nur mit hochschwenkbarem Beinstützenober- teil und winkel- und tiefenverstellbarer Fußplatte; nicht mit Schutzbezug Fußauflagen)		44,00	
BNH0941	Schutzbezug für Fußauflagen		64,00	
BNH0942	Wadenband, gepolstert		38,00	
BNH0945	Wadenband für einteiliges Fußbrett		○	
BNH0952	Bodypoint Ankle Huggers Fußpositionierung, Größe L (inkl. Montagekit)		184,00	
BNH0954	Bodypoint Ankle Huggers Fußpositionierung, Größe M (inkl. Montagekit)		184,00	
BNH0956	Bodypoint Ankle Huggers Fußpositionierung, Größe S (inkl. Montagekit)		184,00	
<b>RAHMEN</b>				
<b>RAHMENFARBE</b>				
BNH0944	Perlgrau		◆	
BNH0946	Mitternachtsblau		○	
BNH0947	Sandfarben (Special)		○	
BNH0948	Limetten-Grün (Special)		○	
BNH0949	Rot-Metallic (Special)		○	
<b>RAHMENVERLÄNGERUNG</b>				
BNH0950	Rahmenverlängerung 50 mm		167,00	
<b>VORDERRADBEFESTIGUNG</b>				
BNH0960	Fest		◆	
<b>VORDERRÄDER</b>				
BNHI015	200 x 30 (8") pannensicher, Schwarz		○	
BNHI022	200 x 32 (8") Luftbereifung, Schwarz		○	
BNHI025	200 x 45 (8") pannensicher, Schwarz		◆	
<b>HINTERRADGRÖSSE</b>				
BNHI047	16", mit fester Hinterradachse (nur mit Hinterradausführung für Trommel- bremse und 1 3/8" pannensicherer Bereifung), (NC: Einhandbremsen)		○	
BNHI062	24", mit Steckachse		◆	
<b>HINTERRADAUSFÜHRUNG</b>				
BNHI072	Standard (schwarze Nabe, farblose Felge, verzinkte Speichen), (NC: Greifreifen kunststoffbezogen)		◆	
BNHI074	Verstärkt (farblose Nabe, eloxierte farblose Felge, Edelstahl-Speichen)		218,00	
BNHI076	Hinterrad für Trommelbremse (farblose Nabe, eloxierte farblose Felge, Edelstahl-Speichen), (NC: 1" Luftbereifung Leichtlauf)		○	
<b>HINTERRADBEBEIFUNG</b>				
BNHI082	1 3/8" Luftbereifung mit Profil, Schwarz		○	
BNHI086	1" Luftbereifung Leichtlauf, Schwarz		○	
BNHI092	1 3/8" pannensichere Bereifung, Schwarz		◆	
<b>GREIFREIFEN</b>				
BNHI100	Aluminium		◆	
BNHI120	Kunststoffbezogen		200,00	
<b>RADZUBEHÖR</b>				
<b>HAND- UND SPEICHENSCHUTZ</b>				
BNHI160	Hand- und Speichenschutz, gefrostet		233,00	
<b>SICHERHEIT</b>				
<b>BREMSEN</b>				
BNHI170	Standardbremse		◆	
BNHI180	Einhandbremse, links		460,00	
BNHI185	Einhandbremse, rechts		460,00	
<b>GURTE</b>				
BNHI200	Haltegurt		110,00	
BNHI201	Bodypoint Positionierungsgurt 2-Punkt mit Druckknopf-Verschluss, Größe M		101,00	
BNHI202	Bodypoint Positionierungsgurt 2-Punkt mit Druckknopf-Verschluss, Größe L		109,00	
BNHI203	Bodypoint Positionierungsgurt 4-Punkt mit Druckknopf-Verschluss, Größe M		130,00	
BNHI204	Bodypoint Positionierungsgurt 4-Punkt mit Druckknopf-Verschluss, Größe L		136,00	
BNHI206	Bodypoint Pivotfit Schultergurt, Größe M (nur mit Elite E2/ Elite E2 Deep Rücken oder Kopf-/ Nackenstütze)		189,00	

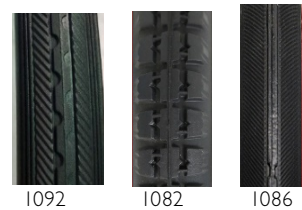
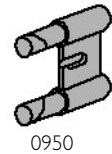

BNHI207	Bodypoint Pivotfit Schultergurt, Größe L (nur mit Elite E2/ Elite E2 Deep Rücken oder Kopf-/ Nackenstütze)		199,00
<b>ZUBEHÖR</b>			
BNHI230	Therapietisch Plexiglas, inkl. Montage-Kit		324,00
BNHI231	Therapietisch mit Ellenbogenpolster, inkl. Montage-Kit		324,00
BNHI232	Halbseitiger Therapietisch, rückschwenkbar, links (inkl. Armlehne mit geradem, schmalem Polster), (NC: Set mit Schnellverschlusschrauben)		324,00
BNHI233	Halbseitiger Therapietisch, rückschwenkbar, rechts (inkl. Armlehne mit geradem, schmalem Polster), (NC: Set mit Schnellverschlusschrauben)		324,00
BNHI240	Wegschwenkbarer Therapietisch (nur in Verbindung mit höhenverstellbaren Armlehnen gepolstert), (NC: Verriegelung für Therapietisch, Set mit Schnellverschlusschrauben)		368,00
BNHI245	Wegschwenkbarer Therapietisch mit Ellenbogenpolster		491,00
BNHI235	Auflagekissen für Therapietisch		196,00
BNHI237	Polster für halbseitigen Therapietisch		77,00
BNHI250	Verriegelung für Therapietisch		39,00
BNHI266	Anbauhalterung Viamobil® (Befestigungsbolzen bitte separat über die Firma Alber bestellen)		402,00
BNHI268	Anbauhalterung Viamobil Plus® (Befestigungsbolzen bitte separat über die Firma Alber bestellen)		402,00
BNHI290	Klinik-Kit (alternativ zu Inbus-Schrauben), (NC: Set mit Schnellverschlusschrauben)		77,00
BNHI295	Set mit Schnellverschlusschrauben für Arm- und Beinstützeinstellung		53,00
BNHI320	Infusionsständer		118,00

**BEMERKUNGEN**