

**Red® Azalea® Minor** CE

Benutzergewicht: **max. 75 kg**

**Grundpreis: 4.837,00**

Kunden-Nr.: \_\_\_\_\_





Ansprechpartner: \_\_\_\_\_

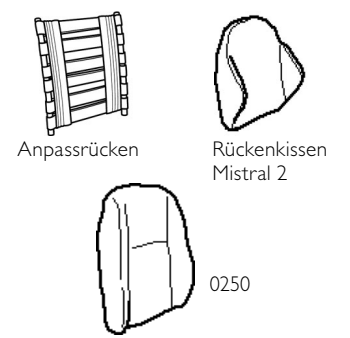
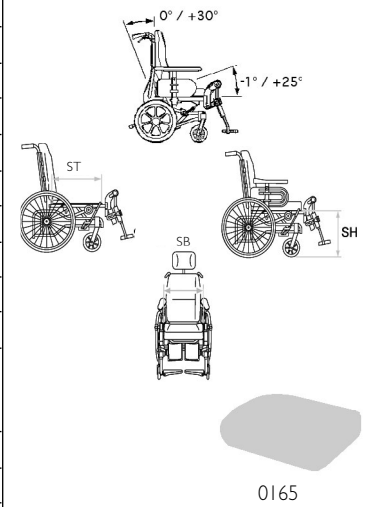

Kommission: \_\_\_\_\_

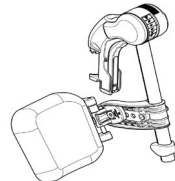
Bitte kreuzen Sie die gewünschten Optionen an - falls nicht, wird Standard geliefert  Standard-Konfiguration  Option ohne Aufpreis  
Um dieses Formular optimal verwenden zu können, nutzen Sie bitte die aktuellste Version des Adobe Reader: <https://get.adobe.com/de/reader/>

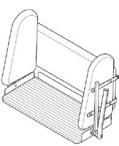
Art.-Nr.	Beschreibung	Gewicht des Patienten =	kg	Preis
BNC0014	Red® Azalea® Minor			4.837,00
BNC8000	Sonderbau			auf Anfrage
<b>ANTRIEBSVERSION</b>				
BNC0020	16" Transiträder mit fester Achse inkl. Trommelbremse			446,00
BNC0025	22" / 24" Antriebsräder inkl. Standardbremse			◆
BNC0030	22" / 24" Antriebsräder inkl. Trommelbremse			446,00
<b>RAHMEN</b>				
BNC0037	<b>Minor</b> (-50 mm in Sitztiefe und -30 mm in Rahmenlänge gegenüber <b>Azalea</b> ®)			◆
<b>SITZ</b>				
<b>SITZBREITE</b>				
BNC0038	340 mm			◆
<b>SITZBREITENVERSTELLUNG</b>				
BNC0065	Seitenverstellung + 50 mm			◆
BNC0075	Seitenverstellung + 100 mm (nur mit 16" Transiträdern), (NC: SH 400 mm)			○
<b>SITZTIEFE</b>				
BNC0095	380 - 450 mm			◆
<b>SITZHÖHE</b>				
BNC0110	400 mm (NC: 24" Hinterräder)			○
BNC0120	450 mm (NC: 22" Hinterräder)			◆
<b>SITZWINKEL</b>				
BNC0127	Negativer Sitzwinkel -1° bis +23° (Std. +1° bis +24°), (in Kombination mit Sitzhöhe 400 mm und 22" Hinterrädern ist nur eine eingeschränkte Höheneinstellung der Armlehnen möglich)			○
<b>SITZTYP</b>				
BNC0130	Tiefenverstellbar			◆
<b>SITZKISSEN</b>				
BNC0165	Sitzkissen <b>Flo-Shape</b>			◆
BNC0180	Ohne Sitzkissen			-38,00
<b>Spezielle Sitzkissen zur optimalen Positionierung und Dekubitusprophylaxe finden Sie im Invacare Gesamtkatalog für Händler.</b>				
<b>SITZPOLSTERUNG</b>				
BNC0191	Schwarz Velours			○
BNC0201	Schwarz mit PU-beschichtetem Bezug aus Stretch-Material			◆
BNC0202	Schwarz atmungsaktiv			○
<b>RÜCKENAUSFÜHRUNG - FLEX2</b>				
BNC0217	Anpassrücken			262,00
BNC0218	Rückenplatte (NC: laterale Positionierungspads)			◆
<b>RÜCKENBEZUG / KISSEN</b>				
BNC0240	Überzug für Anpassrücken			○
BNC0250	Rückenkissen Laguna (lateral Unterstützung) (NC: laterale Positionierungspads)			◆

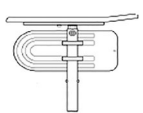
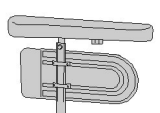

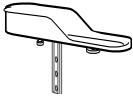
BNC0260	Rückenkissen Mistral 2 (seitliche Hüftunterstützung), (NC: Rückenpolsterung Schwarz atmungsaktiv, Seitenpelotten Standard, laterale Positionierungspads)		212,00	
BNC0300	Ohne Rückenkissen (NC: laterale Positionierungspads)		-55,00	
<b>RÜCKENPOLSTERUNG</b>				
BNC0311	Schwarz Velours		○	
BNC0321	Schwarz mit PU-beschichtetem Bezug aus Stretch-Material		◆	
BNC0322	Schwarz atmungsaktiv		○	
<b>SCHIEBEGRIFFE</b>				
BNC0340	Schiebegriffe mit Bügel		◆	
BNC0345	Schiebebügel, winkeleinstellbar		256,00	
<b>SITZEINHEIT</b>				
<b>SITZ- UND RÜCKENVERSTELLUNG</b>				
BNC0350	Sitz- und Rückenwinkelverstellung über Gasdruckfeder (Begleitperson), (in Kombination mit Sitzhöhe 400 mm und 22" Hinterrädern ist nur eine eingeschränkte Höheneinstellung der Armlehnen möglich)		◆	
<b>VERRIEGELUNG</b>				
BNC1263	Verriegelung für Sitz- und Rückenverstellung		○	
<b>BEINSTÜTZEN / FUSSPLATTEN</b>				
<b>BEINSTÜTZENAUFNAHME</b>				
BNC0375	Niedrig, Standard		◆	
BNC0378	Beinstützenaufnahme 90° (NC: Beinstützenoberteil 80°, Amputationsbeinstütze)		○	
<b>BEINSTÜTZENOBERTEILE LINKS</b>				
BNC0380	Beinstützenoberteil hochschwenkbar, inkl. Waden- und Kniepolster, links (NC: einteiliges Fußbrett, Fußplatten mit kurzem Einsteckrohr, Wadenbänder)		◆	
BNC0390	Beinstützenoberteil 80°, nach außen und innen abschwinkbar, links - Alu 2003		○	
BNC0410	Amputationsbeinstütze, links		420,00	
BNC0420	Ohne Beinstütze, links		-60,00	
<b>BEINSTÜTZENOBERTEILE RECHTS</b>				
BNC0430	Beinstützenoberteil hochschwenkbar, inkl. Waden- und Kniepolster, rechts (NC: einteiliges Fußbrett, Fußplatten mit kurzem Einsteckrohr, Wadenbänder)		◆	
BNC0440	Beinstützenoberteil 80°, nach außen und innen abschwinkbar, rechts - Alu 2003		○	
BNC0460	Amputationsbeinstütze, rechts		420,00	
BNC0470	Ohne Beinstütze, rechts		-60,00	
<b>EINTEILIGES FUSSBRETT</b>				
BNC0475	Einteiliges Fußbrett, winkel- und tiefenverstellbar (NC: Bodypoint Ankle Huggers)		324,00	
<b>FUSSKASTEN, GEPOLSTERT</b>				
BNC0477	Fußkasten gepolstert, kurze Einsteckrohre (NC: Wadenbänder, Bodypoint Ankle Huggers)		1.109,00	
<b>FUSSPLATTEN LINKS</b>				
BNC0510	Fußplatte fest, langes Einsteckrohr und Fersenband LH (UL 44 - 51 cm), (NC: Bodypoint Ankle Huggers, Schutzbezug für Fußauflagen)		○	
BNC0520	Fußplatte tiefen- und winkelverstellbar, mit langem Einsteckrohr und Fersenband, links (440 - 510 mm)		100,00	
<b>FUSSPLATTEN RECHTS</b>				
BNC0570	Fußplatte fest, langes Einsteckrohr und Fersenband, rechts (UL 44 - 51 cm), (NC: Bodypoint Ankle Huggers, Schutzbezug für Fußauflagen)		○	
BNC0580	Fußplatte tiefen- und winkelverstellbar, mit langem Einsteckrohr und Fersenband, rechts (440 - 510 mm)		100,00	
<b>ARMLEHNEN / SEITENTEILE</b>				
<b>ARMLEHNEN LINKS</b>				
BNC0600	Höhenverstellbare Armlehne links (NC: halbseitiger Therapietisch links)		○	
BNC0605	Höhenverstellbare Armlehne links, breites Polster (nur mit 16" Hinterrädern), (NC: halbseitiger Therapietisch links)		○	
BNC0606	Armlehne mit Positionierungsauflage, links (NC: halbseitiger Therapietisch links)		◆	
BNC0610	Höhenverstellbare Armlehne, gepolstert, links (SB - 20 mm) (NC: Seitenteilbezug, Innenkissen für Seitenteilbezug, Therapietisch Plexiglas oder mit Ellenbogenpolster; halbseitiger Therapietisch links, Set mit Schnellverschlusschrauben)		112,00	

BNC0615	Hemi-Armauflage links (NC: Therapietische, halbseitiger Therapietisch links, Set mit Schnellverschlusschrauben)		334,00	 0615 / 0645	
BNC0620	Ohne Armauflage, links (NC: Seitenteilbezug, Innenkissen für Seitenteilbezug, Therapietische, Set mit Schnellverschlusschrauben)		-45,00		
<b>ARMLEHNEN RECHTS</b>					
BNC0630	Höhenverstellbare Armlehne rechts (NC: halbseitiger Therapietisch rechts)		◆		
BNC0635	Höhenverstellbare Armlehne rechts, breites Polster (nur mit 16" Hinterrädern), (NC: halbseitiger Therapietisch rechts)		○		
BNC0636	Armlehne mit Positionierungsauflage, rechts (NC: halbseitiger Therapietisch rechts)		◆		
BNC0640	Höhenverstellbare Armlehne, gepolstert, rechts (SB - 20 mm) (NC: Seitenteilbezug, Innenkissen für Seitenteilbezug, Therapietisch Plexiglas oder mit Ellenbogenpolster, halbseitiger Therapietisch rechts, Set mit Schnellverschlusschrauben)		122,00		 0610 / 0640
BNC0645	Hemi-Armauflage rechts (NC: Therapietische, halbseitiger Therapietisch rechts, Verriegelung für Therapietisch, Set mit Schnellverschlusschrauben)		334,00		
BNC0650	Ohne Armauflage, rechts (NC: Seitenteilbezug, Innenkissen für Seitenteilbezug, Therapietische, Set mit Schnellverschlusschrauben)		-45,00		 0606/0636
<b>ARMLEHNENZUBEHÖR</b>					
BNC0680	Seitenteilbezug		90,00		
BNC0690	Innenkissen für Seitenteilbezug		59,00		
<b>SITZZUBEHÖR</b>					
BNC0710	Inkontinenzbezug		90,00		
BNC0720	Abduktionskeil		295,00		
<b>KOPFSTÜTZEN</b>					
BNC0730	Kopfstütze verstellbar, seitlich einstellbar (inkl. Halterung)		○		
BNC0750	Kopfstütze verstellbar, seitlich einstellbar, mit Kinnunterstützung (inkl. Halterung)		222,00		
<b>KOPFSTÜTZENZUBEHÖR</b>					
BNC0740	Hygienebezug für Kopfstütze ohne Kinnunterstützung		46,00		
BNC0770	Nackenstütze einstellbar		◆		
BNC0790	Klinik-Kit für Kopfstützen		○		
<b>RÜCKENZUBEHÖR</b>					
BNC0800	Seitenpelotte links, vielfach einstellbar <sup>1)</sup>		252,00		
BNC0810	Seitenpelotte rechts, vielfach einstellbar <sup>1)</sup>		252,00		
BNC0820	Seitenpelotte rechts, vielfach einstellbar, nach oben verlängert <sup>1)</sup>		268,00		
BNC0830	Seitenpelotte links, vielfach einstellbar, nach oben verlängert <sup>1)</sup>		268,00		
BNC0840	Seitenpelotte Standard, links <sup>1)</sup>		133,00		
BNC0850	Seitenpelotte Standard, rechts <sup>1)</sup>		133,00		
BNC0880	Seitenpelotte links, wegschwenkbar <sup>1)</sup>		241,00		
BNC0890	Seitenpelotte rechts, wegschwenkbar <sup>1)</sup>		241,00		
BNC0895	Seitenpelotte, links, vielfach einstellbar, wegschwenkbar <sup>1)</sup>		293,00		
BNC0896	Seitenpelotte, rechts, vielfach einstellbar, wegschwenkbar <sup>1)</sup>		293,00		
BNC0900	Seitenpelottenbefestigung		○		
BNC0905	Laterale Positionierungspads, Paar (mit Klett zur Positionierung zwischen Rückenpolster und Bezug)		168,00		
BNC0920	Rückeneinlegekeile (Paar)		45,00		
1) NC: Seitenpelottenbefestigung					
<b>BEINSTÜTZENZUBEHÖR</b>					
BNC0930	Fußplattenverlängerung links (nur mit hochschwenkbarem Beinstützenober- teil und winkel- und tiefenverstellbarer Fußplatte; nicht mit Schutzbezug für Fußauflagen)		31,00		
BNC0940	Fußplattenverlängerung rechts (nur mit hochschwenkbarem Beinstützenober- teil und winkel- und tiefenverstellbarer Fußplatte; nicht mit Schutzbezug für Fußauflagen)		45,00		
BNC0941	Schutzbezug für Fußauflagen		64,00		
BNC0942	Wadenband, gepolstert		38,00		
BNC0945	Wadenband für einteiliges Fußbrett		○		
BNC0952	Bodypoint Ankle Huggers Fußpositionierung, Größe L (inkl. Montagekit)		184,00		
BNC0954	Bodypoint Ankle Huggers Fußpositionierung, Größe M (inkl. Montagekit)		184,00		
BNC0956	Bodypoint Ankle Huggers Fußpositionierung, Größe S (inkl. Montagekit)		184,00		

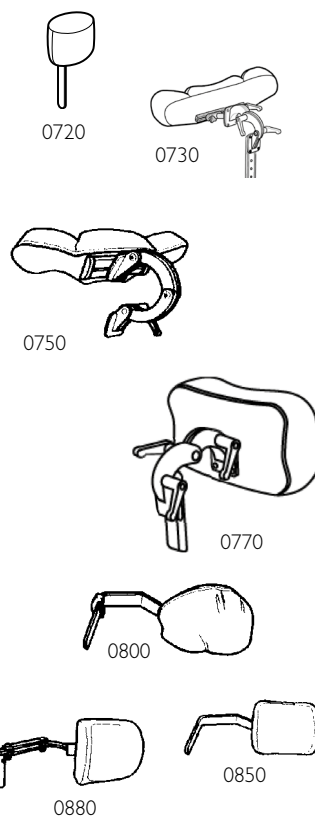

<b>RAHMEN</b>			
<b>RAHMENFARBE</b>			
BNC0944	Perlgrau		◆
BNC0946	Mitternachtsblau		○
BNC0947	Sandfarben (Special)		○
BNC0948	Limetten-Grün (Special)		○
BNC0949	Rot-Metallic (Special)		○
<b>VORDERRADBEFESTIGUNG</b>			
BNC0960	Fest		◆
<b>VORDERRÄDER</b>			
BNC0982	140x40 (5,5") mittelhart, Schwarz		○
BNC0992	150x30 (6") mittelhart, Schwarz		◆
<b>HINTERRADGRÖSSE</b>			
BNCI047	16", mit fester Hinterradachse (nur mit Hinterrad für Trommelbremse und 1 3/8" pannensicherer Bereifung)		○
BNCI055	22", mit Steckachse		○
BNCI062	24", mit Steckachse		◆
<b>HINTERRADAUSFÜHRUNG</b>			
BNCI072	Standard (schwarze Nabe, farblose Felge, verzinkte Speichen), (NC: Greifreifen kunststoffbezogen)		◆
BNCI076	Hinterrad für Trommelbremse (farblose Nabe, eloxierte farblose Felge, Edelstahl-Speichen), (NC: 1" Luftbereifung Leichtlauf)		○
<b>HINTERRADBEREIFUNG</b>			
BNCI082	1 3/8" Luftbereifung mit Profil, Schwarz		○
BNCI086	1" Luftbereifung Leichtlauf, Schwarz		○
BNCI092	1 3/8" pannensichere Bereifung, Schwarz		◆
<b>GREIFREIFEN</b>			
BNCI100	Aluminium		◆
BNCI120	Kunststoffbezogen		200,00
<b>RADZUBEHÖR</b>			
<b>HAND- UND SPEICHENSCHUTZ</b>			
BNCI160	Hand- und Speichenschutz, gefrostet		233,00
<b>SICHERHEIT</b>			
<b>BREMSEN</b>			
BNCI170	Standardbremse		◆
<b>GURTE</b>			
BNCI200	Haltegurt		110,00
BNCI230	Therapietisch Plexiglas, inkl. Montage-Kit		324,00
BNCI231	Therapietisch mit Ellenbogenpolster inkl. Montage-Kit		324,00
BNCI232	Halbseitiger Therapietisch, rückschwenkbar, links (inkl. Armlehne mit geradem, schmalem Polster) (NC: Set mit Schnellverschlusschrauben)		324,00
BNCI233	Halbseitiger Therapietisch, rückschwenkbar, rechts (inkl. Armlehne mit geradem, schmalem Polster) (NC: Set mit Schnellverschlusschrauben)		324,00
BNCI240	Wegschwenkbarer Therapietisch (NC: Set mit Schnellverschlusschrauben)		491,00
BNCI245	Wegschwenkbarer Therapietisch mit Ellenbogenpolster		491,00
BNCI235	Auflagekissen für Therapietisch		196,00
BNCI237	Polster für halbseitigen Therapietisch		77,00
BNCI290	Klinik-Kit (alternativ zu Inbus-Schrauben), (NC: Set mit Schnellverschlusschrauben)		77,00
BNCI295	Set mit Schnellverschlusschrauben für Arm- und Beinstützeinstellung		52,00
<b>BEMERKUNGEN</b>			

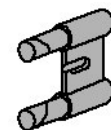

BNA0950



1092

1082

1086

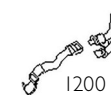

1200