

Preisliste / Passungsformular

F5 Corpus

Die Standardlieferung umfasst das F5 Grundchassis mit folgenden Komponenten: ESP, 85Ah wartungsfreie Permobil Batterien, Permobil VoltPro Ladegerät 24V/10A, Luft- oder Vollgummibereifung, Beleuchtungssatz LED, Anti-Kippräder, fixierte Sitzhöhe, elektrische Sitzkantelung 50°, Basis Corpus-Sitzsystem, Standardsitzkissen, elektrische Rückenlehnenverstellung 150°, Rückenkissen, Ergostützen Rückenlehne, Armlehnenhalterung fest, manuell verstellbarer Beinstützenwinkel mit Längenausgleich, hochklappbare Fussplatte/n, Kopfstütze, eine Armlehentasche, Taschenhalter, Standard-Joystick mit Aufsatz nach Wahl

Änderungen und Druckfehler vorbehalten. Die aufgeführten Preise gelten nur in Verbindung mit einer Neustuhlbestellung. Für Ersatz- und Zubehörteile gelten andere Preise und Garantiebedingungen.

Tarifziffer: 60.119.003

Preise gültig ab 01.02.2022

Version Februar 2022



| Händlerdaten | |
|----------------------|--|
| Kundenname | |
| Kontaktperson | |
| Adresse | |
| PLZ / Ort | |
| Tel / Email | |
| Benutzerdaten | |
| Name / Vorname | |
| Adresse | |
| PLZ / Ort | |
| Telefon | |
| E-Mail | |
| Joystick: Position | links <input type="checkbox"/> rechts <input type="checkbox"/> |
| Diagnose | |
| Offerte / Bestellung | Offertanfrage: <input type="checkbox"/> Bestellung: <input type="checkbox"/> |
| Datum | |

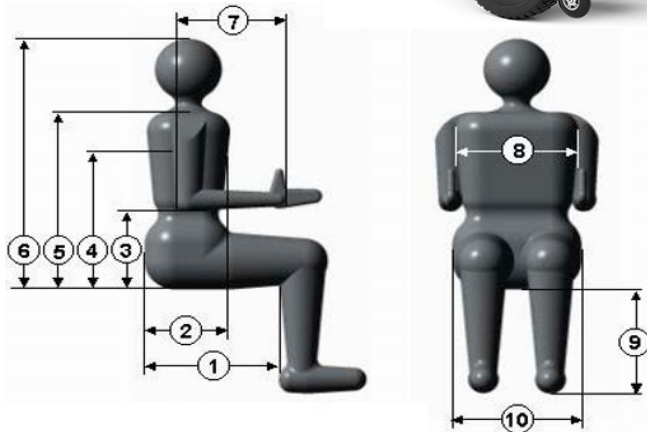

Anatomische Masse

| | | | | | |
|----------|----|----|----|-----|----|
| Gewicht: | kg | 3: | cm | 7: | cm |
| Grösse: | cm | 4: | cm | 8: | cm |
| | cm | 5: | cm | 9: | cm |
| | cm | 6: | cm | 10: | cm |

| | | | | | |
|---------|--------------------------|-------------------------|-----------------|------------------------|---|
| Art.Nr. | Position Links Rechts | Preis CHF exkl. MwSt | gem. Legende | Zusatz- Information | <input checked="" type="checkbox"/> Pflichtwahl <input type="checkbox"/> / <input type="radio"/> Option <input type="checkbox"/> / <input checked="" type="radio"/> Standard Option |
|---------|--------------------------|-------------------------|-----------------|------------------------|---|

Untergestell

| | | | | | | |
|---------------------------|-------------|-------------------------------------|-----------|--|------------|-----------------------------------|
| F5 CORPUS R-NET | 108399-99-0 | <input checked="" type="checkbox"/> | 21'368.00 | | 60.119.003 | (Pauschale nach Behinderungsgrad) |
| MAX GESCHWINDIGKEIT 10KMH | 107305-99-0 | <input type="radio"/> | 0.00 | | | |
| MAX GESCHWINDIGKEIT 12KMH | 107306-99-0 | <input type="radio"/> | 0.00 | | | |

Gebrauchsanleitung

| | | |
|---------|-------------|--|
| SPRACHE | DE: Deutsch | |
|---------|-------------|--|

ESP

| | | | | | |
|-----|-------------|-------------------------------------|------|--|--|
| ESP | 107699-99-0 | <input checked="" type="checkbox"/> | 0.00 | | |
|-----|-------------|-------------------------------------|------|--|--|

Connect-Me



| | | | | | |
|----------------------------|-------------|-------------------------------------|------|--|--|
| CONNECTME 4G EU, AKTIVIERT | 109465-99-0 | <input checked="" type="checkbox"/> | 0.00 | | |
|----------------------------|-------------|-------------------------------------|------|--|--|

Kotflügel hinten

| | | | | | | |
|------------------|-------------|--------------------------|--------|--|--|--|
| KOTFLÜGEL HINTEN | 108445-99-0 | <input type="checkbox"/> | 128.00 | | | |
|------------------|-------------|--------------------------|--------|--|--|--|

Akzentfarben

| Abdeckung / Felgen (ohne Aufpreis) | | | | | Diese Farben können von den Originalfarben abweichen |
|------------------------------------|-------------|-----------------------|-----------------------|------|--|
| VERKLEIDUNG AKZENTFARBE SKY | 108420-99-0 | <input type="radio"/> | <input type="radio"/> | 0.00 | |
| VERKLEIDUNG AKZENTFARBE AQUA | 108419-99-0 | <input type="radio"/> | <input type="radio"/> | 0.00 | |
| VERKLEIDUNG AKZENTFARBE SPRING | 108425-99-0 | <input type="radio"/> | <input type="radio"/> | 0.00 | |
| VERKLEIDUNG AKZENTFARBE CANARY | 108424-99-0 | <input type="radio"/> | <input type="radio"/> | 0.00 | |

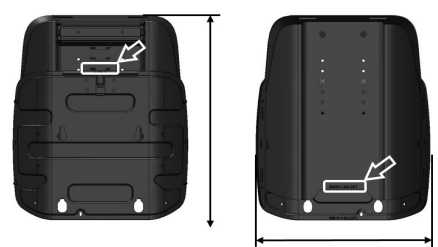
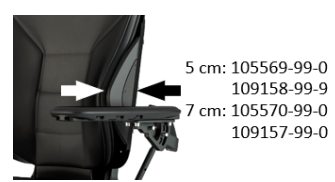
| Sitz | | | | | | | | | | | |
|--|-----|---|--------------------------|-------------------------------------|-------------------------------------|--------------------------|--------------------------|--------------------------|--------------------------|---|--------------------------|
| SITZ CORPUS | | 107022-99-0 | | <input checked="" type="checkbox"/> | 0.00 | | | | | | |
| Sitzgrösse | | | | | | | | | | | |
| | | Tiefe | | | | | | | |  | |
| Grösse (mm) | | 370 | 395 | 420 | 445 | 470 | 495 | 520 | 545 | | 570 |
| Breite | 420 | <input type="checkbox"/> | <input type="checkbox"/> | <input type="checkbox"/> | <input type="checkbox"/> | <input type="checkbox"/> | <input type="checkbox"/> | <input type="checkbox"/> | <input type="checkbox"/> | | <input type="checkbox"/> |
| | 470 | <input type="checkbox"/> | <input type="checkbox"/> | <input checked="" type="checkbox"/> | <input type="checkbox"/> | <input type="checkbox"/> | <input type="checkbox"/> | <input type="checkbox"/> | <input type="checkbox"/> | | <input type="checkbox"/> |
| | 520 | <input type="checkbox"/> | <input type="checkbox"/> | <input type="checkbox"/> | <input type="checkbox"/> | <input type="checkbox"/> | <input type="checkbox"/> | <input type="checkbox"/> | <input type="checkbox"/> | | <input type="checkbox"/> |
| | 570 | <input type="checkbox"/> | <input type="checkbox"/> | <input type="checkbox"/> | <input type="checkbox"/> | <input type="checkbox"/> | <input type="checkbox"/> | <input type="checkbox"/> | <input type="checkbox"/> | <input type="checkbox"/> | |
| Sitzkissen | | | | | | | | | | | |
| OHNE SITZKISSEN | | 105118-99-0 | | <input type="checkbox"/> | -190.00 | | | | | | |
| EINFACHES STANDARDKISSEN | | 10XXXX-99-0 | | <input checked="" type="checkbox"/> | 0.00 | | | | | | |
| SITZKISSEN ERGONOMISCH SKAI (KUNSTLEDER) | | 10XXXX-99-0 | | <input type="checkbox"/> | 524.00 | | | | | | |
| SITZKISSEN ERGONOMISCH STRETCH AIR (STOFF) | | 10XXXX-99-0 | | <input type="checkbox"/> | 524.00 | | | | | | |
| ERGOSTÜTZEN FÜR SITZKISSEN | | 105219-99-0 | | <input checked="" type="checkbox"/> | 0.00 | | | | | | |
| Alternative Sitzkissen / Optionen | | | | | | | | | | | |
| INKONTINENZ-ÜBERZUG | | | | 0 | 125.00 | | | | | | |
| SITZKISSEN ERGO AIR | | | | <input type="checkbox"/> | 964.00 | | | | | | |
| ROHO QUADRO SELECT | | | | <input type="checkbox"/> | 898.00 | | | | | | |
| ROHO CONTOUR | | | | <input type="checkbox"/> | 898.00 | | | | | | |
| ROHO HYBRID ELITE | | | | <input type="checkbox"/> | 842.00 | | | | | | |
| Rückenlehnenverstellung | | | | | | | | | | | |
| MECH. VERSTELLBARE RÜCKENLEHNE | | 108195-99-0 | | <input type="checkbox"/> | -1'500.00 | | | | | | |
| ELEKTR. VERSTELLUNG RÜCKEN 150° (LA28) | | 107825-99-0 | | <input checked="" type="checkbox"/> | 0.00 | | | | | | |
| ELEKTR. VERSTELLUNG RÜCKEN 180° (LA28) | | 107755-99-0 | | <input type="checkbox"/> | 852.00 | | | | | | |
| RÜCKENLEHNE FEST | | 105066-99-0 | | <input checked="" type="checkbox"/> | 0.00 | | | | | | |
| RÜCKENLEHNE BIOMECHANISCH | | 105067-99-0 | | <input type="checkbox"/> | 1'352.00 | | | | | | |
| Rückenlehentyp | | | | | | | | | | | |
| KURZ | | 107262-99-0 | | <input type="checkbox"/> | 0.00 | | | | | | |
| STANDARD | | 107264-99-0 | | <input checked="" type="checkbox"/> | 0.00 | | | | | | |
| RÜCKENADAPTER DIREKT | | 107261-99-0 | | <input type="checkbox"/> | 620.00 | | | | | | |
| RÜCKENADAPTER ROHRE | | 107265-99-0 | | <input type="checkbox"/> | 715.00 | | | | | | |
| OHNE RÜCKENSCHALE | | 107272-99-0 | | <input type="checkbox"/> | -234.00 | | | | | | |
| | |  | | | | | | | | | |
| Rückenlehengrösse | | | | | | | | | | | |
| | | Kurz | | Standardhöhen | | | | | | | |
| Grösse (mm) | | 470 | 545 | 570 | 595 | 620 | 645 | 670 | | | |
| Breite | 360 | <input type="checkbox"/> | <input type="checkbox"/> | <input type="checkbox"/> | <input type="checkbox"/> | <input type="checkbox"/> | <input type="checkbox"/> | <input type="checkbox"/> | | | |
| | 410 | <input type="checkbox"/> | <input type="checkbox"/> | <input type="checkbox"/> | <input checked="" type="checkbox"/> | <input type="checkbox"/> | <input type="checkbox"/> | <input type="checkbox"/> | | | |
| | 460 | <input type="checkbox"/> | <input type="checkbox"/> | <input type="checkbox"/> | <input type="checkbox"/> | <input type="checkbox"/> | <input type="checkbox"/> | <input type="checkbox"/> | | | |
| | 510 | <input type="checkbox"/> | <input type="checkbox"/> | <input type="checkbox"/> | <input type="checkbox"/> | <input type="checkbox"/> | <input type="checkbox"/> | <input type="checkbox"/> | | | |
| | |  | | | | | | | | | |
| Rückenkissen | | | | | | | | | | | |
| RÜCKENKISSEN SKAI (KUNSTLEDER) | | 10XXXX-99-0 | | <input checked="" type="checkbox"/> | 0.00 | | | | | | |
| RÜCKENKISSEN STRETCH AIR | | 10XXXX-99-0 | | <input type="checkbox"/> | 0.00 | | | | | | |
| OHNE RÜCKENKISSEN | | 105117-99-0 | | <input type="checkbox"/> | -236.00 | | | | | | |
| ERGOSTÜTZEN RÜCKENLEHNE SMALL (5CM TIEF) | | 105569-99-0 | | <input checked="" type="checkbox"/> | 0.00 | | | | | | |
| ERGOSTÜTZEN RÜCKENLEHNE LARGE (7 CM TIEF) | | 105570-99-0 | | <input type="checkbox"/> | 0.00 | | | | | | |
| | |  | | | | | | | | | |

| Agility Max Contour Rücken | | | | | | | | | | |
|----------------------------|---------------------|-----------------------|-----------------------|-----------------------|------|----------------|-----------------------|-----------------------|-----------------------|----------|
| (W) | Grösse (Zoll/mm) | (H) | | | (MH) | Montierte Höhe | | | | 1'183.00 |
| | | 16" | 18" | 20" | | 16" | 18" | 20" | | |
| Breite | 14" / 355 | <input type="radio"/> | <input type="radio"/> | <input type="radio"/> | | 470mm | <input type="radio"/> | <input type="radio"/> | <input type="radio"/> | |
| | 15" / 380 | <input type="radio"/> | <input type="radio"/> | <input type="radio"/> | | 495mm | <input type="radio"/> | <input type="radio"/> | <input type="radio"/> | |
| | 16" / 405 | <input type="radio"/> | <input type="radio"/> | <input type="radio"/> | | 520mm | <input type="radio"/> | <input type="radio"/> | <input type="radio"/> | |
| | 17" / 430 | <input type="radio"/> | <input type="radio"/> | <input type="radio"/> | | 545mm | <input type="radio"/> | <input type="radio"/> | <input type="radio"/> | |
| | 18" / 455 | <input type="radio"/> | <input type="radio"/> | <input type="radio"/> | | 570mm | <input type="radio"/> | <input type="radio"/> | <input type="radio"/> | |
| | 19" / 485 | <input type="radio"/> | <input type="radio"/> | <input type="radio"/> | | 595mm | <input type="radio"/> | <input type="radio"/> | <input type="radio"/> | |
| | 20" / 510 | <input type="radio"/> | <input type="radio"/> | <input type="radio"/> | | 620mm | <input type="radio"/> | <input type="radio"/> | <input type="radio"/> | |
| | | | | | | 645mm | <input type="radio"/> | <input type="radio"/> | <input type="radio"/> | |



| Höhe der Agility Seitenstützen | | | | |
|--|-------------|----------------------------------|--|------|
| AGILITY SEITENFÜHRUNG NIEDRIG MONTIERT (STD) | 108538-99-0 | <input checked="" type="radio"/> | | 0.00 |
| AGILITY SEITENFÜHRUNG HOCH MONTIERT | 108537-99-0 | <input type="radio"/> | | 0.00 |



| Armlehnenmontage | | | | |
|---|-------------|----------------------------------|--|--------|
| BREITE ZWISCHEN ARMLEHNEN : SCHMAL (38-48CM) | 107251-99-0 | <input checked="" type="radio"/> | | 0.00 |
| BREITE ZWISCHEN ARMLEHNEN : GROSS (48-58CM) | 107252-99-0 | <input type="radio"/> | | 0.00 |
| BREITE ZWISCHEN ARMLEHNEN EINGESTELLT AUF 380MM | 105083-99-0 | <input type="radio"/> | | 0.00 |
| BREITE ZWISCHEN ARMLEHNEN EINGESTELLT AUF 430MM | 105084-99-0 | <input checked="" type="radio"/> | | 0.00 |
| BREITE ZWISCHEN ARMLEHNEN EINGESTELLT AUF 480MM | 105085-99-0 | <input type="radio"/> | | 0.00 |
| BREITE ZWISCHEN ARMLEHNEN EINGESTELLT AUF 530MM | 105086-99-0 | <input type="radio"/> | | 0.00 |
| BREITE ZWISCHEN ARMLEHNEN EINGESTELLT AUF 580MM | 105082-99-0 | <input type="radio"/> | | 0.00 |
| ARMLEHNENHÖHE POS 1: 230MM (AB SITZBLECH) | 106631-99-0 | <input type="radio"/> | | 0.00 |
| ARMLEHNENHÖHE POS 2: 255MM (AB SITZBLECH) | 106632-99-0 | <input type="radio"/> | | 0.00 |
| ARMLEHNENHÖHE POS 3: 280MM (AB SITZBLECH) | 106633-99-0 | <input checked="" type="radio"/> | | 0.00 |
| ARMLEHNENHÖHE POS 4: 305MM (AB SITZBLECH) | 106634-99-0 | <input type="radio"/> | | 0.00 |
| ARMLEHNENHÖHE POS 5: 330MM (AB SITZBLECH) | 106635-99-0 | <input type="radio"/> | | 0.00 |
| ARMLEHNENHALTERUNGEN FEST | 105070-99-0 | <input checked="" type="radio"/> | | 0.00 |
| ARMLEHNENHALTERUNGEN MIT DREHGELENK | 105072-99-0 | <input type="radio"/> | | 251.00 |



| Armlehnen | | | | | | | | | |
|------------------------------------|-----------------------|----------------------------------|-----------------------|-----------------------|-----------------------|----------------------------------|-----------------------|-----------------------|--------|
| | Links | | | | Rechts | | | | |
| | 260 | 335 | 410 | 460 | 260 | 335 | 410 | 460 | |
| OHNE ARMLEHNE | <input type="radio"/> | <input type="radio"/> | <input type="radio"/> | <input type="radio"/> | <input type="radio"/> | <input type="radio"/> | <input type="radio"/> | <input type="radio"/> | -75.00 |
| ARMLEHNE MESH (STOFF) | <input type="radio"/> | <input type="radio"/> | <input type="radio"/> | <input type="radio"/> | <input type="radio"/> | <input type="radio"/> | <input type="radio"/> | <input type="radio"/> | 0.00 |
| ARMLEHNE SKAI (KUNSTLEDER) | <input type="radio"/> | <input checked="" type="radio"/> | <input type="radio"/> | <input type="radio"/> | <input type="radio"/> | <input checked="" type="radio"/> | <input type="radio"/> | <input type="radio"/> | 0.00 |
| ARMLEHNE GEL | <input type="radio"/> | <input type="radio"/> | <input type="radio"/> | <input type="radio"/> | <input type="radio"/> | <input type="radio"/> | <input type="radio"/> | <input type="radio"/> | 126.00 |
| GEFORMTE ARMLEHNE LINKS | | | | | 108860-99-0 | <input type="radio"/> | | | 251.00 |
| GEFORMTE ARMLEHNE RECHTS | | | | | 108861-99-0 | | <input type="radio"/> | | 251.00 |
| GEFORMTE HANDAUFLAGE LINKS MITTEL | | | | | 108862-99-0 | <input type="radio"/> | | | 91.00 |
| GEFORMTE HANDAUFLAGE RECHTS MITTEL | | | | | 108863-99-0 | | <input type="radio"/> | | 91.00 |
| GEFORMTE HANDAUFLAGE LINKS GROSS | | | | | 108864-99-0 | <input type="radio"/> | | | 91.00 |
| GEFORMTE HANDAUFLAGE RECHTS GROSS | | | | | 108865-99-0 | | <input type="radio"/> | | 91.00 |

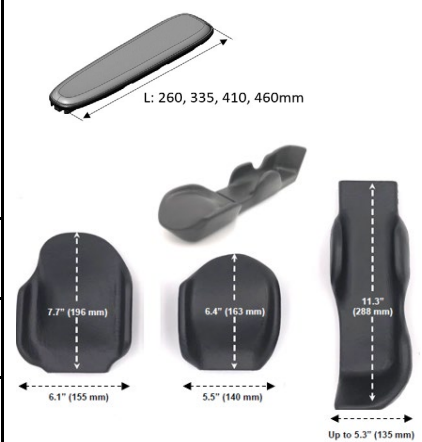

| Beinstützenverstellung | | | | |
|---|-------------|----------------------------------|--|----------|
| MECH. VERSTELLBARE BEINSTÜTZE (BÜGEL LA28) | 107763-99-0 | <input checked="" type="radio"/> | | 0.00 |
| ELEKTR. VERST. BEINSTÜTZE CORPUS (LA28) | 107757-99-0 | <input type="radio"/> | | 2'996.00 |
| ELEKTR. VERST. BEINSTÜTZE CORPUS EL.FU&BRETT (LA28) | 107758-99-0 | <input type="radio"/> | | 2'996.00 |

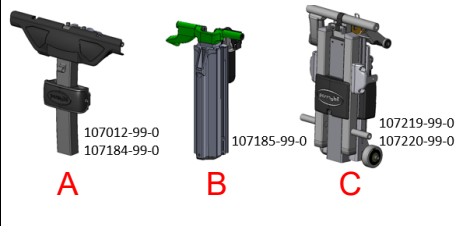
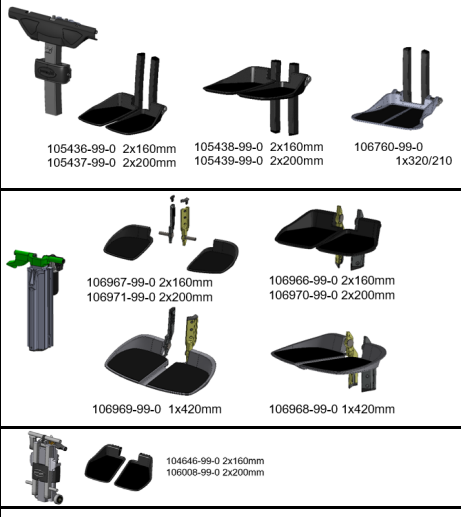
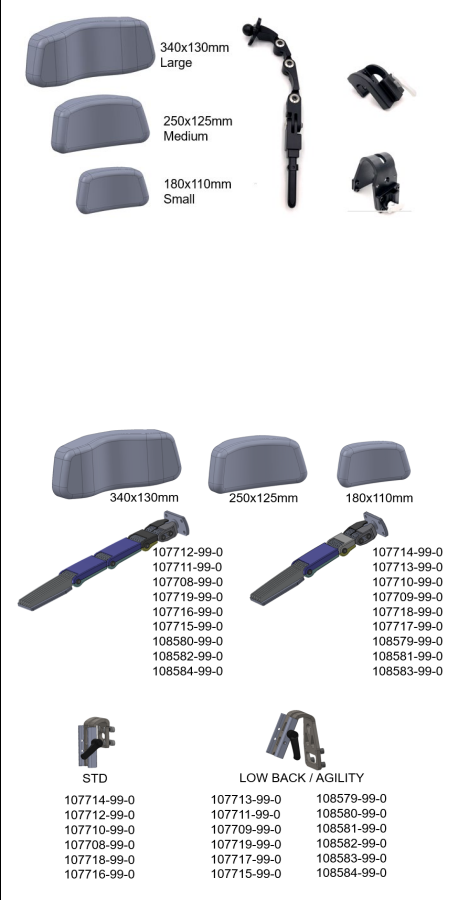
| Beinstütze | | | | |
|---|-------------|----------------------------------|----------|---|
| BEINSTÜTZE MIT 205MM LÄNGENAUSGLEICH | 107012-99-0 | <input checked="" type="radio"/> | 0.00 | |
| BEINSTÜTZE MIT 185MM LÄNGENAUSGLEICH | 107184-99-0 | <input type="radio"/> | 0.00 | |
| BEINSTÜTZE MIT ELEKTR. LÄNGENAUSGLEICH 200MM (X) | 107185-99-0 | <input type="radio"/> | 3'462.00 | |
| BEINSTÜTZE MIT ELEKTR. FUSSPLATTE 32-41CM(+10) | 107219-99-0 | <input type="radio"/> | 2'939.00 | |
| BEINSTÜTZE MIT ELEKTR. FUSSPLATTE 35-44CM(+10) | 107220-99-0 | <input type="radio"/> | 2'939.00 | |
| OHNE BEINSTÜTZE | 105760-99-0 | <input type="radio"/> | 0.00 | |
|  | | | | |
| Fussplatten | | | | |
| GETR. FUSSPLATTEN 16CM LÄNGE 29-50CM AL. | 105436-99-0 | <input checked="" type="radio"/> | 0.00 | |
| GETR. FUSSPLATTEN 20CM LÄNGE 29-50CM | 105437-99-0 | <input type="radio"/> | 0.00 | |
| FUSSPLATTE EINTEILIG LÄNGE 29-50CM | 106760-99-0 | <input type="radio"/> | 0.00 | A |
| GETR. FUSSPLATTEN 16CM LÄNGE 14-30CM AL. | 105438-99-0 | <input type="radio"/> | 0.00 | |
| GETR. FUSSPLATTEN 20CM LÄNGE 14-30CM | 105439-99-0 | <input type="radio"/> | 0.00 | |
|  | | | | |
| GETR. FUSSPLATTEN 16CM LÄNGE 25-50CM (EL. FUß) | 106967-99-0 | <input type="radio"/> | 0.00 | |
| FUSSPLATTE EINTEILIG LÄNGE 25-50CM (EL. FUß) | 106969-99-0 | <input type="radio"/> | 0.00 | |
| GETR. FUSSPLATTEN 20CM LÄNGE 25-50CM (EL. FUß) | 106971-99-0 | <input type="radio"/> | 0.00 | B |
| GETR. FUSSPLATTEN 16CM LÄNGE <25CM (EL. FUß) | 106966-99-0 | <input type="radio"/> | 0.00 | |
| GETR. FUSSPLATTEN 20CM LÄNGE <25CM (EL. FUß) | 106970-99-0 | <input type="radio"/> | 0.00 | |
| FUSSPLATTE EINTEILIG LÄNGE <25CM (EL. FUß) | 106968-99-0 | <input type="radio"/> | 0.00 | |
| GETR. FUSSPLATTEN 16CM | 107453-99-0 | <input type="radio"/> | 0.00 | C |
| GETR. FUSSPLATTEN 20CM | 106008-99-0 | <input type="radio"/> | 0.00 | |
| FUSSPLATTEN WAHL NICHT BENÖTIGT | 106154-99-0 | <input type="radio"/> | 0.00 | |
| Zubehör Sitz | | | | |
| Kopfstütze | | | | |
| BODILINK KOPFSTÜTZE L MAX 8 STD RÜCKEN | 108719-99-0 | <input type="radio"/> | 0.00 | |
| BODILINK KOPFSTÜTZE L MAX 8 KURZEN RÜCKEN | 108720-99-0 | <input type="radio"/> | 0.00 | |
| BODILINK KOPFSTÜTZE M MAX 8 STD RÜCKEN | 108717-99-0 | <input type="radio"/> | 0.00 | |
| BODILINK KOPFSTÜTZE M MAX 8 KURZEN RÜCKEN | 108718-99-0 | <input type="radio"/> | 0.00 | |
| BODILINK KOPFSTÜTZE S MAX 8 STD RÜCKEN | 109003-99-0 | <input type="radio"/> | 0.00 | |
| BODILINK KOPFSTÜTZE S MAX 8 KURZEN RÜCKEN | 109004-99-0 | <input type="radio"/> | 0.00 | |
| KOPFSTÜTZE ORIG. 340x130 LANGE HALTER, STD RÜCK. | 107716-99-0 | <input type="radio"/> | 0.00 | |
| KOPFSTÜTZE ORIG. 340x130 LANGE HALTER, KURZE RÜCK. | 107715-99-0 | <input type="radio"/> | 0.00 | |
| KOPFSTÜTZE ORIG. 340x130 STD HALTER, STD RÜCK. | 107718-99-0 | <input type="radio"/> | 0.00 | |
| KOPFSTÜTZE ORIG. 340x130 STD HALTER, KURZE RÜCK. | 107717-99-0 | <input type="radio"/> | 0.00 | |
| KOPFSTÜTZE ORIG. 250x125 LANGE HALTER, STD RÜCK. | 107708-99-0 | <input type="radio"/> | 0.00 | |
| KOPFSTÜTZE ORIG. 250x125 LANGE HALTER, KURZE RÜCK. | 107719-99-0 | <input type="radio"/> | 0.00 | |
| KOPFSTÜTZE ORIG. 250x125 STD HALTER, STD RÜCK. | 107710-99-0 | <input type="radio"/> | 0.00 | |
| KOPFSTÜTZE ORIG. 250x125 STD HALTER, KURZE RÜCK. | 107709-99-0 | <input type="radio"/> | 0.00 | |
| KOPFSTÜTZE ORIG. 180x110 LANGE HALTER, STD RÜCK. | 107712-99-0 | <input type="radio"/> | 0.00 | |
| KOPFSTÜTZE ORIG. 180x110 LANGE HALTER, KURZE RÜCK. | 107711-99-0 | <input type="radio"/> | 0.00 | |
| KOPFSTÜTZE ORIG. 180x110 STD HALTER, STD RÜCK. | 107714-99-0 | <input type="radio"/> | 0.00 | |
| KOPFSTÜTZE ORIG. 180x110 STD HALTER, KURZE RÜCK. | 107713-99-0 | <input type="radio"/> | 0.00 | |
| KOPFSTÜTZE ORIG. 180x110 STD HALTER, AGILITY | 108579-99-0 | <input type="radio"/> | 0.00 | |
| KOPFSTÜTZE ORIG. 180x110 LANGE HALTER, AGILITY | 108580-99-0 | <input type="radio"/> | 0.00 | |
| KOPFSTÜTZE ORIG. 250x125 STD HALTER, AGILITY | 108581-99-0 | <input type="radio"/> | 0.00 | |
| KOPFSTÜTZE ORIG. 250x125 LANGE HALTER, AGILITY | 108582-99-0 | <input type="radio"/> | 0.00 | |
| KOPFSTÜTZE ORIG. 340x130 STD HALTER, AGILITY | 108583-99-0 | <input type="radio"/> | 0.00 | |
| KOPFSTÜTZE ORIG. 340x130 LANGE HALTER, AGILITY | 108584-99-0 | <input type="radio"/> | 0.00 | |
|  | | | | |

| | | | | | |
|---|-------------|---|---------|--|--|
| KOPFSTÜTZE EINSTELLBAR STOFF (SCHWARZ) | 106336-99-0 | ○ | 0.00 | | |
| KOPFSTÜTZE EINST. STOFF (SCHWARZ) / RÜCKEN KURZ | 106337-99-0 | ○ | 0.00 | | |
| KOPFSTÜTZE EINSTELLBAR SKAI | 106331-99-0 | ○ | 0.00 | | |
| KOPFSTÜTZE EINST. SKAI / RÜCKEN KURZ | 106338-99-0 | ○ | 0.00 | | |
| KOPFSTÜTZE "ERGO" STOFF (SCHWARZ) | 106333-99-0 | ○ | 0.00 | | |
| KOPFSTÜTZE "ERGO" STOFF (SCHWARZ) RÜCKEN KURZ | 106335-99-0 | ○ | 0.00 | | |
| KOPFSTÜTZE "ERGO" (PU / OHNE BEZUG) | 106332-99-0 | ○ | 0.00 | | |
| KOPFSTÜTZE "ERGO" RÜCKEN KURZ (PU / OHNE BEZUG) | 106334-99-0 | ○ | 0.00 | | |
| OHNE KOPFSTÜTZE | 500114 | ○ | -540.00 | | |



| Seitliche Kopfunterstützung / Kopfschalter Links | | | | | |
|--|-------------|---|--------|--|--|
| WEGSCHW. HALTER LAT. KOPF STÜTZE STD LINKS/HOCH | 107860-99-0 | ○ | 458.00 | | |
| WEGSCHW. HALTER LAT. KOPF STÜTZE LANG LINKS/HOCH | 107861-99-0 | ○ | 458.00 | | |
| WEGSCHW. HALTER EGG SW. AM KOPFSTÜTZE LINK/HOCH | 107858-99-0 | ○ | 480.00 | | |
| WEGSCHW. HALTER TASH MICRO LIGHT LINKS/HOCH | 107859-99-0 | ○ | 511.00 | | |



| Seitliche Kopfunterstützung / Kopfschalter Rechts | | | | | |
|---|-------------|---|--------|--|--|
| WEGSCHW. HALTER LAT. KOPF STÜTZE STD RECHTS/HOCH | 107941-99-0 | ○ | 458.00 | | |
| WEGSCHW. HALTER LAT. KOPF STÜTZE LANG RECHTS/HOCH | 107944-99-0 | ○ | 458.00 | | |
| WEGSCHW. HALTER EGG SW. AM KOPFSTÜTZE RECHTS/HOCH | 107931-99-0 | ○ | 480.00 | | |
| WEGSCHW. HALTER TASH MICRO LIGHT RECHTS/HOCH | 107935-99-0 | ○ | 511.00 | | |

| Verlängerungskabel | | | | | |
|------------------------------------|-------------|---|-------|--|--|
| VERLÄNGERUNGSKABEL 3MM STEREO L=1M | 105931-99-0 | ○ | 64.00 | | |
| VERLÄNGERUNGSKABEL 3MM STEREO L=2M | 105932-99-0 | ○ | 64.00 | | |

| Rumpfpelotten | | | | | |
|--|-------------|---|--------|--|--|
| BL RUMPFPELOTTE LINKS STRETCH-AIR 75X140 | 109025-99-0 | ○ | 366.00 | | |
| BL RUMPFPELOTTE LINKS STRETCH-AIR 100X165 | 109027-99-0 | ○ | 366.00 | | |
| BL RUMPFPELOTTE RECHTS STRETCH-AIR 75X140 | 109026-99-0 | ○ | 366.00 | | |
| BL RUMPFPELOTTE RECHTS STRETCH-AIR 100X165 | 109028-99-0 | ○ | 366.00 | | |
| RUMPFPELOTTE ORIGINAL LINKS 180X130 | 107720-99-0 | ○ | 366.00 | | |
| RUMPFPELOTTE ORIGINAL LINKS 130X80 | 107722-99-0 | ○ | 366.00 | | |
| RUMPFPELOTTE ORIGINAL RECHTS 180X130 | 107721-99-0 | ○ | 366.00 | | |
| RUMPFPELOTTE ORIGINAL RECHTS 130X80 | 107723-99-0 | ○ | 366.00 | | |

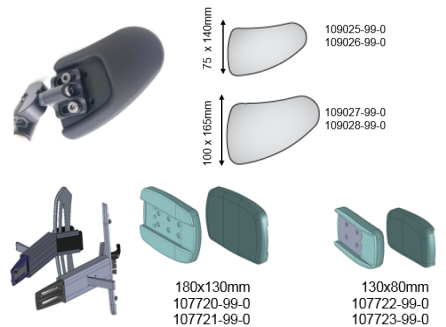

| Oberschenkelstützen | | | | | |
|---|-------------|---|--------|--|--|
| BL OBERSCHENKELSTÜTZE L STRETCH-AIR 90X110 S(B) | 109179-99-0 | ○ | 401.00 | | |
| BL OBERSCHENKELSTÜTZE L STRETCH-AIR 200X90 L(C) | 109181-99-0 | ○ | 401.00 | | |
| BL OBERSCHENKELSTÜTZE L STRETCH-AIR 300x90 XL(G) | 109036-99-0 | ○ | 401.00 | | |
| BL OBERSCHENKELSTÜTZE R STRETCH-AIR 90X110 S(B) | 109180-99-0 | ○ | 401.00 | | |
| BL OBERSCHENKELSTÜTZE R STRETCH-AIR 200X90 L(C) | 109182-99-0 | ○ | 401.00 | | |
| BL OBERSCHENKELSTÜTZE R STRETCH-AIR 300x90 XL(G) | 109037-99-0 | ○ | 401.00 | | |
| OBERSCHENKELSTÜTZE LINKS S (B)110x90 STOFF (MESH) | 107392-99-0 | ○ | 401.00 | | |
| OBERSCHENKELSTÜTZE LINKS M (J)165x120 STOFF (MESH) | 107396-99-0 | ○ | 401.00 | | |
| OBERSCHENKELSTÜTZE LINKS L (C)200x90 STOFF (MESH) | 107394-99-0 | ○ | 401.00 | | |
| OBERSCHENKELSTÜTZE LINKS X (G)300x90 STOFF (MESH) | 107390-99-0 | ○ | 401.00 | | |
| OBERSCHENKELSTÜTZE RECHTS S (B)110x90 STOFF (MESH) | 107393-99-0 | ○ | 401.00 | | |
| OBERSCHENKELSTÜTZE RECHTS M (J)165x120 STOFF (MESH) | 107397-99-0 | ○ | 401.00 | | |
| OBERSCHENKELSTÜTZE RECHTS L (C)200x90 STOFF (MESH) | 107395-99-0 | ○ | 401.00 | | |
| OBERSCHENKELSTÜTZE RECHTS X (G)300x90 STOFF (MESH) | 107391-99-0 | ○ | 401.00 | | |



| Hüftstützen | | | | |
|--|-------------|--------------------------|--------|--|
| BL HÜFTSTÜTZE L STRETCH-AIR 90X110 S(B) | 109032-99-0 | <input type="radio"/> | 401.00 | |
| BL HÜFTSTÜTZE L STRETCH-AIR 200X90 L(C) | 109034-99-0 | <input type="radio"/> | 401.00 | |
| BL HÜFTSTÜTZE L STRETCH-AIR 150X140 M(A) | 109038-99-0 | <input type="radio"/> | 401.00 | |
| BL HÜFTSTÜTZE R STRETCH-AIR 90X110 S(B) | 109033-99-0 | <input type="radio"/> | 401.00 | |
| BL HÜFTSTÜTZE R STRETCH-AIR 200X90 L(C) | 109035-99-0 | <input type="radio"/> | 401.00 | |
| BL HÜFTSTÜTZE R STRETCH-AIR 150X140 M(A) | 109039-99-0 | <input type="radio"/> | 401.00 | |
| HÜFTSTÜTZE LINKS SMALL (B)110x90 STOFF (MESH) | 107400-99-0 | <input type="radio"/> | 401.00 | |
| HÜFTSTÜTZE LINKS MEDIUM (A)150x140 STOFF (MESH) | 107398-99-0 | <input type="radio"/> | 401.00 | |
| HÜFTSTÜTZE LINKS LARGE (C)200x90 STOFF (MESH) | 107402-99-0 | <input type="radio"/> | 401.00 | |
| HÜFTSTÜTZE LINKS XLARGE (D)200x200 STOFF (MESH) | 107404-99-0 | <input type="radio"/> | 401.00 | |
| HÜFTSTÜTZE RECHTS SMALL (B)110x90 STOFF (MESH) | 107401-99-0 | <input type="radio"/> | 401.00 | |
| HÜFTSTÜTZE RECHTS MEDIUM (A)150x140 STOFF (MESH) | 107399-99-0 | <input type="radio"/> | 401.00 | |
| HÜFTSTÜTZE RECHTS LARGE (C)200x90 STOFF (MESH) | 107403-99-0 | <input type="radio"/> | 401.00 | |
| HÜFTSTÜTZE RECHTS XLARGE (D)200x200 STOFF (MESH) | 107405-99-0 | <input type="radio"/> | 401.00 | |
| Wadenstützen (Paar) | | | | |
| WADENSTÜTZEN S (B) 110x90 STOFF/MESH | 105252-99-0 | <input type="radio"/> | 253.00 | |
| WADENSTÜTZEN M (J) 165x120 STOFF/MESH | 105258-99-0 | <input type="radio"/> | 253.00 | |
| WADENSTÜTZEN L (A) 150x140 STOFF/MESH | 105250-99-0 | <input type="radio"/> | 253.00 | |
| WADENSTÜTZEN XL (H) 170x175 STOFF/MESH | 105256-99-0 | <input type="radio"/> | 253.00 | |
| WADENSTÜTZEN XXL (D) 200x200 STOFF/MESH | 105254-99-0 | <input type="radio"/> | 253.00 | |
| Ellbogenstützen und Seitenführungen Armlehnen | | | | |
| ELBBOGENSTÜTZE LINKS | 107838-99-0 | <input type="checkbox"/> | 126.00 | |
| ELBBOGENSTÜTZE RECHTS | 107839-99-0 | <input type="checkbox"/> | 126.00 | |
| SEITENFÜHRUNG ARMLEHNE AUSSEN LINKS | 107863-99-0 | <input type="checkbox"/> | 126.00 | |
| SEITENFÜHRUNG ARMLEHNE AUSSEN RECHTS | 107840-99-0 | <input type="checkbox"/> | 126.00 | |
| SEITENFÜHRUNG ARMLEHNE INNEN LINKS | 107865-99-0 | <input type="checkbox"/> | 126.00 | |
| SEITENFÜHRUNG ARMLEHNE INNEN RECHTS | 107864-99-0 | <input type="checkbox"/> | 126.00 | |
| Gelkissen Fussplatten | | | | |
| STEALTH GELKISSEN GETR. FUSSPLATTEN 16CM | 106530-99-0 | <input type="checkbox"/> | 253.00 | |
| STEALTH GELKISSEN GETR. FUSSPLATTEN 20CM | 106225-99-0 | <input type="checkbox"/> | 253.00 | |
| Abduktionskeil | | | | |
| ABDUKTIONSKEIL | 109373-99-0 | <input type="checkbox"/> | 401.00 | |
| Schulterstütze | | | | |
| SCHULTERSTÜTZE FÜR RÜCKENBREITE 360MM | 105410-99-0 | <input type="radio"/> | 251.00 | |
| SCHULTERSTÜTZE FÜR RÜCKENBREITE 410MM | 105411-99-0 | <input type="radio"/> | 251.00 | |
| SCHULTERSTÜTZE FÜR RÜCKENBREITE 460MM | 105412-99-0 | <input type="radio"/> | 251.00 | |
| SCHULTERSTÜTZE FÜR RÜCKENBREITE 510MM | 105854-99-0 | <input type="radio"/> | 251.00 | |
| Beinstumpfstützen | | | | |
| BEINSTUMPFSTÜTZE SMALL (A) 150x140 STOFF (MESH) | 106497-99-0 | <input type="radio"/> | 240.00 | |
| BEINSTUMPFSTÜTZE MEDIUM (J) 165x120 STOFF (MESH) | 106500-99-0 | <input type="radio"/> | 240.00 | |
| BEINSTUMPFSTÜTZE LARGE (H)170x175 STOFF (MESH) | 106499-99-0 | <input type="radio"/> | 240.00 | |
| BEINSTUMPFSTÜTZE XLARGE (D)200x200 STOFF (MESH) | 106498-99-0 | <input type="radio"/> | 240.00 | |
| Kniestützen | | | | |
| KNIESTÜTZEN MIT STOFFBEZUG * | 107285-99-0 | <input type="checkbox"/> | 0.00 | |
| HALTERUNG KNIESTÜTZE UNITRACK | 107028-99-0 | <input type="checkbox"/> | 63.00 | |
| Lumbalstütze | | | | |
| LUMBALSTÜTZE,AUFPUMPBAR | 101972-99-0 | <input type="checkbox"/> | 401.00 | |

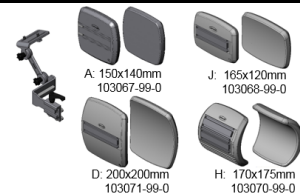
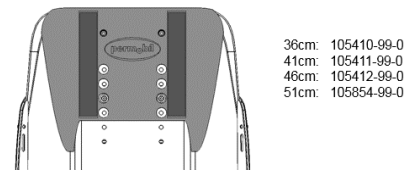
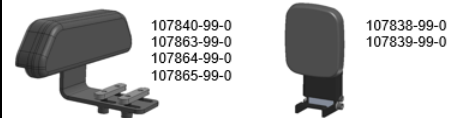
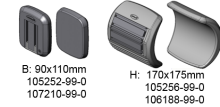
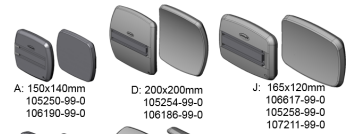
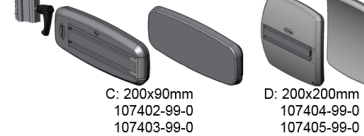
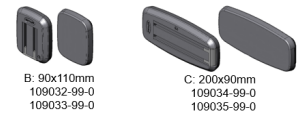

* 107285-99-0 nur in Kombination mit 107185-99-0
Beinstütze mit elektr.Längenausgleich 200mm

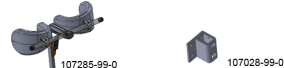





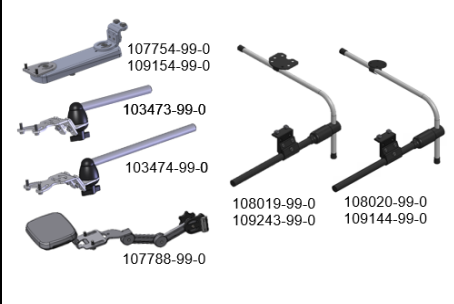
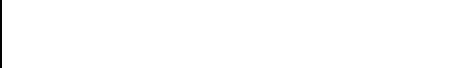
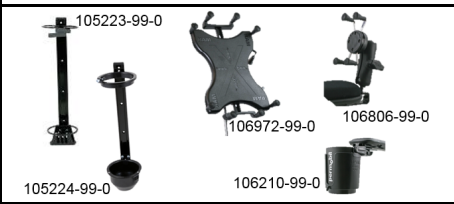
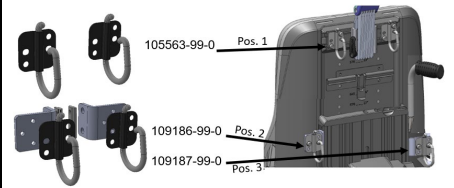













| Gurte | | | | | |
|--|-------------|---|---|--------|---|
| BRUSTBAND BODYPOINT ELASTISCH LARGE | 105843-99-0 | ○ | | 251.00 | 105843-99-0 105845-99-0 |
| BRUSTBAND BODYPOINT ELASTISCH SMALL | 105845-99-0 | ○ | | 251.00 | |
| GURT, BODYPOINT 2-PUNKT MEDIUM, OHNE PADS | 104518-99-0 | ○ | | 216.00 | Hip belts <u>non padded</u> |
| GURT, BODYPOINT 2-PUNKT LARGE, OHNE PADS | 104514-99-0 | ○ | | 216.00 | |
| GURT, BODYPOINT 2-PUNKT MEDIUM, MIT PADS | 104520-99-0 | ○ | | 216.00 | Hip belts <u>padded</u> |
| GURT, BODYPOINT 2-PUNKT LARGE, MIT PADS | 104516-99-0 | ○ | | 216.00 | |
| BP HÜFTGURT, 2BT C PULL LATCH 46CM PAD | 108267-99-0 | ○ | | 216.00 | 4-Point <u>R pull</u> |
| BP HÜFTGURT, 2BT C PULL LATCH 62CM PAD | 108266-99-0 | ○ | | 216.00 | |
| BP HÜFTGURT, 4BT R PULL PUSHBUTT. 46CM PAD | 108265-99-0 | ○ | | 216.00 | 100518-99-0 |
| GURT+ SCHNAPPVERSCHLUSS | 100518-99-0 | ○ | | 216.00 | |
| GURT MIT ROLLAUTOMAT | 100519-99-0 | ○ | ○ | 216.00 | 100519-99-0 |
| GURT MIT ROLLAUTOMAT LANG | 100600-99-0 | ○ | ○ | 216.00 | |
| GURT, 4-PUNKT BEFESTIGUNG | 100529-99-0 | ○ | | 251.00 | 100600-99-0 |
| GURT, BODYPOINT MONOFLEX MEDIUM | 105840-99-0 | ○ | | 251.00 | |
| GURT, BODYPOINT MONOFLEX LARGE | 105839-99-0 | ○ | | 251.00 | <u>Monoflex™</u> Chest Support |
| GURT, BODYPOINT MONOFLEX X-LARGE | 105850-99-0 | ○ | | 251.00 | |
| BP HARNISCH PIVOTFIT S SCHULTER SUPPORT FP | 108275-99-0 | ○ | | 251.00 | <u>PivotFit™</u> Shoulder Harness |
| BP HARNISCH PIVOTFIT M SCHULTER SUPPORT FP | 108276-99-0 | ○ | | 251.00 | |
| BP HARNISCH PIVOTFIT L SCHULTER SUPPORT FP | 108277-99-0 | ○ | | 251.00 | 100529-99-0 |
| BP HARNISCH PIVOTFIT XL SCHULTER SUPPORT FP | 108278-99-0 | ○ | | 251.00 | |
| BP HARNISCH STAYFLEX XS BRUST SUPPORT FP | 108269-99-0 | ○ | | 251.00 | <u>Stayflex™</u> Chest Support |
| BP HARNISCH STAYFLEX S BRUST SUPPORT FP | 108270-99-0 | ○ | | 251.00 | |
| BP HARNISCH STAYFLEX M BRUST SUPPORT FP | 108271-99-0 | ○ | | 251.00 | 100529-99-0 |
| BP HARNISCH STAYFLEX L BRUST SUPPORT FP | 108272-99-0 | ○ | | 251.00 | |
| BP HARNISCH STAYFLEX XL BRUST SUPPORT FP | 108273-99-0 | ○ | | 251.00 | |
| FUSSFIXATION SATZ MIT PADS (2 STÜCK) | 103104-99-0 | ○ | | 253.00 | 103104-99-0 |
| FUSSFIXATION SATZ OHNE PADS (2 STÜCK) | 103427-99-0 | ○ | | 253.00 | |
| BP KNÖCHEL FIXIEURUNGEN MEDIUM | 108242-99-0 | ○ | | 253.00 | |
| BP KNÖCHEL FIXIEURUNGEN GROß | 108243-99-0 | ○ | | 253.00 | |
| Tische | | | | | |
| TISCH SCHWENKBAR, L/R STEUERUNG, 550MM | 109325-99-0 | ○ | ○ | 445.00 | 109325-99-0 105262-99-0 105263-99-0 106809-99-0 106810-99-0 |
| TISCH SCHWENKBAR, L/R STEUERUNG, 600MM | 105262-99-0 | ○ | ○ | 445.00 | |
| TISCH SCHWENKBAR, L/R STEUERUNG, 650MM | 105263-99-0 | ○ | ○ | 445.00 | 105264-99-0 105261-99-0 |
| TISCH SCHWENKBAR, MITTELSTEUERUNG, 600MM | 105264-99-0 | ○ | ○ | 445.00 | |
| TISCH SCHWENKBAR, MITTELSTEUERUNG, 650MM | 105261-99-0 | ○ | ○ | 445.00 | 105264-99-0 105261-99-0 105281-99-0 106811-99-0 106812-99-0 |
| TISCH 330MM EINSTECK- UND WINKLEINSTELLBAR LINKS | 108510-99-0 | ○ | | 445.00 | |
| TISCH 330MM EINSTECK- UND WINKLEINSTELLBAR RECHT | 108505-99-0 | | ○ | 445.00 | 108511-99-0 108506-99-0 |
| TISCH 380MM EINSTECK- UND WINKLEINSTELLBAR LINKS | 108511-99-0 | ○ | | 445.00 | |
| TISCH 380MM EINSTECK- UND WINKLEINSTELLBAR RECHT | 108506-99-0 | | ○ | 445.00 | 108512-99-0 108507-99-0 |
| TISCH 430MM EINSTECK- UND WINKLEINSTELLBAR LINKS | 108512-99-0 | ○ | | 445.00 | |
| TISCH 430MM EINSTECK- UND WINKLEINSTELLBAR RECHT | 108507-99-0 | | ○ | 445.00 | 108513-99-0 108508-99-0 |
| TISCH 480MM EINSTECK- UND WINKLEINSTELLBAR LINKS | 108513-99-0 | ○ | | 445.00 | |
| TISCH 480MM EINSTECK- UND WINKLEINSTELLBAR RECHT | 108508-99-0 | | ○ | 445.00 | 106863-99-0 107295-99-0 |
| TISCH WINKLEINSTELLBAR BEFESTIGUNG EINSEITIG | 106863-99-0 | ○ | | 445.00 | |
| MONTAGE BÜGEL MEHRERE POSITIONEN TISCH | 107295-99-0 | □ | | 0.00 | 105686-99-0 106618-99-0 |
| TISCH COLLEGE LINKS | 105686-99-0 | ○ | | 445.00 | |
| TISCH COLLEGE RECHTS | 105831-99-0 | | ○ | 445.00 | 105831-99-0 106619-99-0 |

| Taschen | | | | |
|--|-------------|----------------------------------|----------|--|
| ARMLEHNENTASCHE RECHTS SCHWARZ | 107339-99-0 | <input type="radio"/> | 0.00 | |
| ARMLEHNENTASCHE LINKS SCHWARZ | 107338-99-0 | <input type="radio"/> | 0.00 | |
| TASCHE AM SITZRAHMEN SCHWARZ | 107340-99-0 | <input type="checkbox"/> | 0.00 | |
| RUCKSACK AN RÜCKENLEHNE | 102059-99-0 | <input type="checkbox"/> | 235.00 | |
| TASCHENHALTER 2 STÜCK UNITRACK | 105563-99-0 | <input type="checkbox"/> | 0.00 | |
| TASCHENHALTER AM RÜCKEN PROFIL OBEN | 109186-99-0 | <input type="radio"/> | 0.00 | |
| TASCHENHALTER AM RÜCKEN PROFIL UNTEN | 109187-99-0 | <input type="radio"/> | 0.00 | |
| NUR TASCHENHALTER LINKS POSITIONIEREN | 109189-99-0 | <input type="radio"/> | 0.00 | |
| NUR TASCHENHALTER RECHTS POSITIONIEREN | 109188-99-0 | <input type="radio"/> | 0.00 | |
| Weiteres Zubehör | | | | |
| STÜTZGRIFF AN DER ARMLEHNE 1Stk. | 106058-99-0 | <input type="radio"/> | 217.00 | |
| TRANSFERGRIFFE, SET | 105260-99-0 | <input type="checkbox"/> | 433.00 | |
| SCHIEBEHANDGRIFFE | 105292-99-0 | <input type="radio"/> | 358.00 | |
| STOCKHALTERUNG | 105223-99-0 | <input type="radio"/> | 296.00 | |
| SAUERSTOFFFLASCHENHALTER C3G | 105224-99-0 | <input type="checkbox"/> | 358.00 | |
| BECHERHALTERUNG | 106210-99-0 | <input type="checkbox"/> | 30.00 | |
| TELEFONHALTERUNG X-GRIP | 106806-99-0 | <input type="checkbox"/> | 80.00 | |
| TABLETHALTERUNG X-GRIP | 106972-99-0 | <input type="checkbox"/> | 142.00 | |
| Steuerung | | | | |
| Benutzersteuerung | | | | |
| BEDIENGERÄT MIT 3.5" FARBDISPLAY | 107159-99-0 | <input checked="" type="radio"/> | 0.00 | |
| BEDIENGERÄT "EL" LED | 105246-99-0 | <input type="radio"/> | 0.00 | |
| JOYSTICK R-NET MIT 3.5" FARBDISPLAY MIT BT | 107779-99-0 | <input type="radio"/> | 666.00 | |
| JOYSTICK R-NET HEAVY DUTY MIT FARB DISPLAY | 105700-99-0 | <input type="radio"/> | 1'003.00 | |
| MDT/RNET: JS COMPACT ADVANCED | 103814-99-0 | <input type="radio"/> | 1'384.00 | |
| TISCHSTEUERUNG UMKEHRBAR 450MM, RÜCKENBR. 350 | 109323-99-0 | <input type="radio"/> | 2'091.00 | |
| TISCHSTEUERUNG UMKEHRBAR 500MM, RÜCKENBR. 350/40 | 109324-99-0 | <input type="radio"/> | 2'091.00 | |
| TISCHSTEUERUNG UMKEHRBAR 600MM, RÜCKENBR. 400/45 | 105293-99-0 | <input type="radio"/> | 2'091.00 | |
| TISCHSTEUERUNG UMKEHRBAR 650MM, RÜCKENBR. 450 | 105294-99-0 | <input type="radio"/> | 2'091.00 | |
| ABWEICHENDE STEUERUNG (SIEHE SONDERSTEUERUNG) | 101352-99-0 | <input type="radio"/> | 0.00 | |
| Programmierung Joystick-Menu | | | | |
| PROGR.EINST.R-NET ASSIGNABLE BUTTONS ENABLE | 108858-99-0 | <input type="checkbox"/> | 0.00 | |
| PROGR.EINST.MEM AUFRUF FUNKTION JS AUSGESCHALTE' | 104907-99-0 | <input type="checkbox"/> | 0.00 | |
| PROGR.EINST.MEM SPEICHER FUNKTION JS AUSGESCHALT | 104927-99-0 | <input type="checkbox"/> | 0.00 | |
| PROGR.EINST.SITZFUNKTION JS AUSGESCHALTET | 104917-99-0 | <input type="checkbox"/> | 0.00 | |
| Joystickhalterung | | | | |
| JOYSTICKHALTERUNG PARALLEL WEGDREHBAR UT | 107754-99-0 | <input type="radio"/> | 0.00 | |
| JOYSTICKHALTERUNG WEGDREHBAR L=335MM | 103473-99-0 | <input type="radio"/> | 0.00 | |
| JOYSTICKHALTERUNG WEGDREHBAR L=435MM | 103474-99-0 | <input type="radio"/> | 0.00 | |
| BP MITTELSTEUERUNG MONTAGESATZ R-NET | 108019-99-0 | <input type="radio"/> | 850.00 | |
| BP MITTELSTEUERUNG MONTAGESATZ CJS | 108020-99-0 | <input type="radio"/> | 794.00 | |
| JOYSTICK HALTERUNG BEGL. PERSON / LANG | 107788-99-0 | <input type="radio"/> | 0.00 | |
| OHNE JOYSTICKHALTERUNG | 102835-99-0 | <input type="radio"/> | 0.00 | |
| Halterung höhenverstellbar | | | | |
| JOYSTICK HALTER HÖHENVERSTELLBAR RECHTS | 107960-99-0 | <input type="radio"/> | 162.00 | |
| JOYSTICK HALTER HÖHENVERSTELLBAR LINKS | 107963-99-0 | <input type="radio"/> | 162.00 | |
| JOYSTICK HALTER HÖHENVERSTELLBAR | 108005-99-0 | <input type="radio"/> | 162.00 | |



| Corpussschaltkasten | | | | | * nur mit 20° Aktivem Sitz - nach Verfügbarkeit | |
|--|-------------|----------------------------------|----------|--|---|-----------------|
| SCHALTKASTEN F. SITZ MIT KIPPSCHALTER * | 102799-99-0 | <input checked="" type="radio"/> | 0.00 | | | 102799-99-0 |
| SCHALTKASTEN F. SITZ MIT DRUCKSCHALTER * | 102798-99-0 | <input type="radio"/> | 0.00 | | | 102798-99-0 |
| OHNE SCHALTKASTEN F. SITZ | 104621-99-0 | <input checked="" type="radio"/> | -150.00 | | | |
| Halter für Corpussschaltkasten | | | | | | |
| MONTAGEBÜGEL SCHALTKASTEN SITZVERST AM JOYSTICK | 103469-99-0 | <input checked="" type="radio"/> | 0.00 | | | 103469-99-0 |
| MONTAGEBÜGEL SCHALTKASTEN SITZVERST AN ARMLEHN | 104651-99-0 | <input type="radio"/> | 0.00 | | | 104651-99-0 |
| MONTAGEBÜGEL SCHALTKASTEN SITZVERST AN RÜCKENL | 106256-99-0 | <input type="radio"/> | 0.00 | | | 106256-99-0 |
| SCHALTKASTEN SITZVERST. NICHT MONTIERT/LOSE | 105409-99-0 | <input type="radio"/> | 0.00 | | | |
| Layout Corpussschaltkasten | | | | | | |
| SCHALTKASTEN(1)LAYOUT"A" SINGLE LAYER (STD) | 103744-99-0 | <input checked="" type="radio"/> | 0.00 | | | (A) 103744-99-0 |
| SCHALTKASTEN(1)LAYOUT"B" SINGLE LAYER, MEM | 103786-99-0 | <input type="radio"/> | 0.00 | | | (B) 103786-99-0 |
| SCHALTKASTEN(1)LAYOUT"C" SWAP LAYERS, MEM | 103787-99-0 | <input type="radio"/> | 0.00 | | | (C) 103787-99-0 |
| SCHALTKASTEN(1)LAYOUT"D" SINGLE LAYER (ALT SEQ) | 103745-99-0 | <input type="radio"/> | 0.00 | | | (D) 103745-99-0 |
| SCHALTKASTEN(1)LAYOUT"E" SINGLE LAYER, NO TILT | 103788-99-0 | <input type="radio"/> | 0.00 | | | (E) 103788-99-0 |
| SCHALTKASTEN(1)LAYOUT"F" SINGLE STAND, SWAP, MEM | 103789-99-0 | <input type="radio"/> | 0.00 | | | (F) 103789-99-0 |
| SCHALTKASTEN(1)LAYOUT"L" SWAP, MEM, 5 VERST. | 105832-99-0 | <input type="radio"/> | 0.00 | | | (L) 105832-99-0 |
| Anzeige Niveau Corpussschaltkasten | | | | | | |
| SCHALTKASTEN(1) ANZEIGE 1: KEINE | 103746-99-0 | <input type="radio"/> | 0.00 | | | |
| SCHALTKASTEN(1) ANZEIGE 2: SITZ FUNKTION | 103747-99-0 | <input type="radio"/> | 0.00 | | | |
| SCHALTKASTEN(1) ANZEIGE 3: GESCHW. BEGRENZUNG | 103748-99-0 | <input type="radio"/> | 0.00 | | | |
| SCHALTKASTEN(1) ANZEIGE 4: KOMPLETT | 103749-99-0 | <input checked="" type="radio"/> | 0.00 | | | |
| Externe Ladebuchse (Pflicht mit Tisch / Sondersteuerung) | | | | | | |
| LADEBUCHSE EXTERN UNTER ARMLEHNE | 104163-99-0 | <input type="radio"/> | 318.00 | | | 104163-99-0 |
| LADEBUCHSE EXTERN AN ZUBEHÖRSCHIENE | 104164-99-0 | <input type="radio"/> | 318.00 | | | 104164-99-0 |
| LADEBUCHSE EXTERN UNTER SITZRAHMEN | 104165-99-0 | <input type="radio"/> | 318.00 | | | 104165-99-0 |
| Verriegelungsschlüssel | | | | | | |
| VERRIEGELUNGSSCHLÜSSEL R-NET | 104620-99-0 | <input type="checkbox"/> | 46.00 | | | |
| Alternative Joystickaufsätze | | | | | | |
| JOYSTICKAUFSATZ KINNSTÜCK | 100960-99-0 | <input type="radio"/> | 0.00 | | | 100960-99-0 |
| JOYSTICKAUFSATZ T-GRIFF | 100961-99-0 | <input type="radio"/> | 0.00 | | | 100961-99-0 |
| JOYSTICKAUFSATZ GROSSE KUGEL | 100962-99-0 | <input type="radio"/> | 0.00 | | | 100962-99-0 |
| JOYSTICKAUFSATZ SCHAUMBALL | 100963-99-0 | <input type="radio"/> | 0.00 | | | 100963-99-0 |
| JOYSTICKAUFSATZ PILZ | 100964-99-0 | <input type="radio"/> | 0.00 | | | 100964-99-0 |
| JOYSTICKAUFSATZ STAB | 100965-99-0 | <input type="radio"/> | 0.00 | | | 100965-99-0 |
| JOYSTICKAUFSATZ KLEINE KUGEL | 101165-99-0 | <input type="radio"/> | 0.00 | | | 101165-99-0 |
| JOYSTICK HANDLE PG STD | 101166-99-0 | <input type="radio"/> | 0.00 | | | 101166-99-0 |
| JOYSTICKAUFSATZ SCHAUMBALL SCHWARZ(KEGEL) | 105442-99-0 | <input type="radio"/> | 0.00 | | | 105442-99-0 |
| JOYSTICKAUFSATZ BODYPOINT 7.5CM U-FÖRMIG | 105846-99-0 | <input type="radio"/> | 0.00 | | | 105846-99-0 |
| JOYSTICKAUFSATZ BODYPOINT 10CM U-FÖRMIG | 105847-99-0 | <input type="radio"/> | 0.00 | | | 105847-99-0 |
| JOYSTICKAUFSATZ BODYPOINT RUBBER DOME | 105848-99-0 | <input type="radio"/> | 0.00 | | | 105848-99-0 |
| Steuerung für Begleitperson | | | | | | |
| CO-PILOT | 105225-99-0 | <input type="radio"/> | 4'178.00 | | | 105225-99-0 |
| BEGLEITERSTEUERUNG RNET MIT 3,5" FARBDISPLAY | 107318-99-0 | <input type="radio"/> | 1'747.00 | | | 107318-99-0 |
| BEGLEITERSTEUERUNG JOYSTICK LIGHT LED | 107320-99-0 | <input type="radio"/> | 1'488.00 | | | 107320-99-0 |
| BEGLEITERSTEUERUNG RNET GESCHWINDIGKEIT/MODE | 107321-99-0 | <input type="radio"/> | 1'622.00 | | | 107321-99-0 |
| Notstoppschalter | | | | | | |
| NOTSTOPPSCHALTER | 101792-99-0 | <input type="checkbox"/> | 180.00 | | | 101792-99-0 |

Extra Zubehör (Montagekosten möglich)

| | | | | | | | | |
|---|-------------|--------------------------|----------|-----------------------|--|---|---|---|
| MDT/RNET: JOYST. COMPACT (LEICHT BEDIENBAR) | 103892-99-0 | <input type="radio"/> | 1'869.00 | | |  |  |  |
| MDT/RNET: JS COMPACT | 103817-99-0 | <input type="radio"/> | 1'038.00 | | | 103817-99-0 | 103892-99-0 | 105289-99-0 |
| MDT/RNET: MINI JOYSTICK STEUERUNG | 105289-99-0 | <input type="radio"/> | 2'768.00 | | | | | |
| SCHALTER SATZ FÜR COMPACT JS (KINN) | 104641-99-0 | <input type="checkbox"/> | 443.00 | | |  |  |  |
| JOYSTICK HALTERUNG BEGL. PERSON | 105210-99-0 | <input type="checkbox"/> | 97.00 | | | 105210-99-0 | 101303-99-0 | 107189-99-0 |
| BRUSTSTÜTZE FÜR TISCH CII/VII | 101303-99-0 | <input type="checkbox"/> | 276.00 | | | | | |
| LADEGERÄT USB | 107189-99-0 | <input type="radio"/> | 175.00 | <input type="radio"/> | | | | |
| BUDDY BUTTON SCHWARZ 63MM | 101766-99-0 | 0 | 128.00 | ▼ | |  |  | 101766-99-0 101767-99-0 101768-99-0 |
| BUDDY BUTTON ROT 63MM | 101767-99-0 | 0 | 128.00 | ▼ | | 104641-99-0 | | |
| BUDDY BUTTON GELB 63MM | 101768-99-0 | 0 | 128.00 | ▼ | |  |  |  |
| MICRO LIGHT SCHALTER | 101769-99-0 | 0 | 171.00 | ▼ | | 101769-99-0 | 101771-99-0 | 101770-99-0 |
| CUP SCHALTER 45MM | 101770-99-0 | 0 | 171.00 | ▼ | |  |  | 109546-99-0 109547-99-0 109548-99-0 109549-99-0 109550-99-0 |
| MINI CUP SCHALTER 24 MM | 101771-99-0 | 0 | 171.00 | ▼ | | 101772-99-0 | | |
| GRASP SCHALTER | 101772-99-0 | 0 | 325.00 | ▼ | |  |  | |
| ANSCHLUSSBOX EXTERNE SCHALTER SITZVERST. | 104196-99-0 | <input type="checkbox"/> | 341.00 | | | 104696-99-0 | 104196-99-0 | |
| ANSCHLUSSBOX EXTERNE SCHALTER R-NET (RBI) | 104696-99-0 | <input type="checkbox"/> | 1'206.00 | | | | | |
| HAND WARMER SET | 109533-99-0 | <input type="checkbox"/> | 858.00 | | | | | |
| ABDECKUNG HANDHEIZUNG 1 HAND | 107363-99-0 | <input type="radio"/> | 278.00 | | |  |  |  |
| ABDECKUNG HANDHEIZUNG 2 HÄNDE | 107364-99-0 | <input type="radio"/> | 328.00 | | | 103817-99-0 | 107363-99-0 | 107364-99-0 |

Bemerkungen vom Händler: